

# **TOSHIBA**

Принтер для распечатки штрих-кодов TOSHIBA

## **Серия B-EX6T SERIES**

**Руководство оператора**

**Mode d'emploi**

**Bedienungsanleitung**

**Manual de instrucciones**

**Gebruikershandleiding**

**Manuale Utente**

**Manual do Utilizador**



# **TOSHIBA**

Принтер для распечатки штрих-кодов TOSHIBA

## **СЕРИЯ В-ЕХ6Т**

**Руководство оператора**

**Соответствие директивам ЕС (только для ЕС)**

Данное изделие соответствует всем требованиям к директивам по ЭМС и низковольтным устройствам, включая все поправки.

За эту маркировку несет ответственность компания CE TOSHIBA TEC GERMANY IMAGING SYSTEMS GmbH, Carl-Schurz-Str. 7, 41460 Neuss, Германия.

Для получения копии декларации соответствия свяжитесь со своим продавцом или компанией TOSHIBA TEC.

Это изделие относится к классу А. В домашних условиях оно может стать источником радиопомех, для устранения которых потребуется принять соответствующие меры.

**VORSICHT:**

- *Schallemission: unter 70dB (A) nach DIN 45635 (oder ISO 7779)*
- *Die für das Gerät Vorgesehene Steckdose muß in der Nähe des Gerätes und leicht zugänglich sein.*

Centronics - это охраняемый товарный знак компании Centronics Data Computer Corp.

Microsoft - это охраняемый товарный знак компании Microsoft Corporation.

Windows - это товарный знак компании Microsoft Corporation.

**Уведомление федеральной комиссии связи США**

Это оборудование было сертифицировано по классу А для цифровых устройств в соответствии с частью 15 правил Федеральной комиссии связи США. Эти ограничения разработаны для обеспечения приемлемой защиты от критических помех при использовании оборудования в промышленном окружении. Это оборудование создает, использует и может излучать радиоволны, которые, если оно установлено и используется не в соответствии с инструкцией, могут оказывать вредное воздействие на радиосвязь. При работе этого оборудования в жилых районах возможны критические помехи, результат действия которых пользователь должен будет устранять за свой счет.

**ОПАСНО!**

Изменения или модификации, не одобренные ответственным лицом на предмет соответствия, могут привести к лишению пользователя права на эксплуатацию данного оборудования.

(только для США)

**CAN ICES-3 (A) / NMB-3 (A)**

Эти цифровые машины класса А выполнены в соответствии с нормативами ICES-003 Канады.

(только для Канады)

**Законопроект 65 штата Калифорния: только для Калифорнии, США**

Данное изделие содержит химические вещества, о которых в штате Калифорния известно, что они вызывают рак, врожденные пороки развития и опасны для репродуктивного здоровья.

Изменения или модификации, не одобренные производителем на предмет соответствия, могут привести к лишению пользователя права на эксплуатацию данного оборудования.

Функции беспроводной локальной сети и радиочастотной идентификации применимы для США, Канады, ЕС + EACT, Австралии, Новой Зеландии, Китая и Кореи.

**Данное изделие разработано для коммерческое применения и не является потребительским товаром.**

**Следующая информация предназначена только для государств – членов ЕС:**

**Утилизация изделий**

**(на основании Директивы ЕС 2002/96/ЕС,**

**Директива по утилизации электрического и электронного оборудования - WEEE)**



Использование этого символа указывает, что не разрешается утилизация данного изделия на муниципальных свалках без предварительной сортировки компонентов изделия. Встроенные батареи и аккумуляторы не могут утилизироваться совместно с данным изделием. Они будут отделены в центрах переработки отходов.

Черная полоса указывает, что это изделие появилось на рынке после 13 августа 2005 г.

Обеспечив надлежащую утилизацию этого изделия, вы можете предотвратить потенциальные негативные последствия для окружающей среды и здоровья людей, которые могли бы возникнуть в случае неправильной утилизации этого изделия.

Детальные сведения о возврате и повторной переработке этого изделия можно получить у

**Извещение (для Турции)**

AEEE Yönetmeliğine Uygundur

**Следующая информация относится только к Индии:**



Использование этого символа означает, что это изделие не может рассматриваться в качестве бытовых отходов. Обеспечив надлежащую утилизацию этого изделия, вы можете предотвратить потенциальные негативные последствия для окружающей среды и здоровья людей, которые могли бы возникнуть в случае неправильной утилизации этого изделия.

Детальные сведения о возврате и повторной переработке этого изделия можно получить у поставщика, у которого оно было приобретено.

Это изделие соответствует стандартам "Индийские правила обработки отходов электронного оборудования 2011" и запрещает использование свинца, ртути, шестивалентного хрома, полибромированных бифенилов или полибромдифениловых эфиров в концентрациях, превышающих 0,1% по массе и 0,01% по весу для кадмия, за исключением изъятия в Списке II в данных правилах.

**По вопросам, связанным с запросами, связывайтесь с ниже показанным контактным лицом компании Toshiba:**

**ООО РОСКО**

ИНН 7706142680 (наш заказчик дает ИНН, что в большинстве случаев соответствует номеру государственной регистрации)

КПП 770601001

ОКПО 47253851

**Юридический адрес:** Большой Толмачевский пер. 3, корп. 1-8, Москва, 109017

**Основное контактное лицо** (в большинстве случаев, а также в случае вопросов о технических регламентах ТС)

менеджер логистики и обработки заказов Toshiba

+7 495 795-04-00 398 доп. № 340 электронного коммутатора учреждения

Страна происхождения / страна изготовления: «Сделано в Индонезии» / «Индонезия»

Название и адрес производителя: «Toshiba TEC Corporation , 1-11-1, Osaki, Shinagawa-ku, Tokyo 141-8562, Япония»

**Меры предосторожности при работе с беспроводными связными устройствами**  
**Модуль беспроводной локальной сети: GS2100MIP(B-EX700-WLAN2-QM-R and B-EX6T1-GS/TS16-CN-R)**

**Модуль RFID: TRW-USM-10 (B-EX706-RFID-U4-US-R, B-EX6T1-GS18/TS18-CN-R), TRW-EUM-10 (B-EX706-RFID-U4-EU-R), TRW-AUM-10 (B-EX706-RFID-U4-AU-R)**

### **Для Европы**

Это устройство было протестировано и сертифицировано уполномоченным органом. Настоящим компания Toshiba TEC Corporation заявляет, что данное изделия соответствует основным требованиям и другим соответствующим положениям Директивы 1999/5/ЕС. Данное оборудование использует диапазон радиочастот, который не полностью согласован во всех странах ЕС и ЕАСТ, и могут использоваться в следующих странах. Австрия, Бельгия, Болгария, Кипр, Чехия, Дания, Эстония, Финляндия, Франция, Венгрия, Германия, Греция, Ирландия, Италия, Латвия, Литва, Люксембург, Мальта, Нидерланды, Польша, Португалия, Румыния, Словакия, Словения, Испания, Швеция, Соединенное Королевство, Норвегия, Лихтенштейн, Исландия, Швейцария

### **Для США**

Данное устройство соответствует части 15 правил Федеральной комиссии связи США. Эксплуатация возможна при соблюдении двух следующих условий:  
(1) данное устройство не должно создавать вредных помех, и  
(2) данное устройство должно принимать любые помехи, включая помехи, которые могут вызвать сбои в работе.  
Изменения или модификации, не одобренные производителем на предмет соответствия, могут привести к лишению пользователя права на эксплуатацию данного оборудования.

### **Для Канады**

Эксплуатация возможна при соблюдении двух следующих условий:  
(1) данное устройство не должно создавать вредных помех, и  
(2) данное устройство должно принимать любые помехи, включая помехи, которые могут вызвать сбои в работе.

### **Для Тайваня**

**Предупреждение**  
根據低功率電波輻射性電機管理辦法

### **Безопасность**

Не используйте данное изделие в тех местах, где они могут быть запрещены, например, в самолетах или больницах. Если не знаете о запрещенных зонах, обратитесь к руководящим документам авиакомпании или медицинским учреждениям. В противном случае воздействие на навигационные приборы или медицинское оборудование может привести к серьезным происшествиям. Этот продукт может влиять на работу кардиостимуляторов и других имплантированных устройств. Носители кардиостимуляторов должны избегать работы с данным оборудованием на близких расстояниях, чтобы не вызвать неправильное функционирование имплантированных устройств. Если вы подозреваете, что данное оборудование создает помехи для ваших устройств, немедленно выключите оборудование и свяжитесь с представителем компании TOSHIBA TEC. Не разбирайте, не модифицируйте или не ремонтируйте данное изделие. Это может привести к травме. Кроме того, в соответствии с законами и правилами о радиооборудовании, запрещены модификации устройства. Для ремонта свяжитесь с торговым агентом компании TOSHIBA TEC.

*Функции беспроводной локальной сети и радиочастотной идентификации применимы для США, Канады, ЕС + ЕАСТ, Австралии, Новой Зеландии, Китая и Кореи.*

## **Дополнительная информация по технике безопасности**

Личная безопасность при эксплуатации или техническом обслуживании оборудования крайне важна. Предупреждения и меры предосторожности для безопасной работы описаны в данном руководстве. Прежде чем начать эксплуатировать или обслуживать данное оборудование, вы должны прочитать и понять всю информацию о предупреждениях и мерах предосторожности.

Не пытайтесь отремонтировать или модифицировать принтер самостоятельно. Если возникает неисправность, с которой не можете справиться при выполнении описанных процедур, выключите питание, отключите устройство и свяжитесь с уполномоченным представителем компании TOSHIBA TEC.

### **Обозначение символов**



Этот символ показывает элементы предупреждения (в том числе предупреждений). Конкретное содержание предупреждения указывается внутри символа  $\Delta$ . (Символ слева показывает предупреждение общего назначения.)



Этот символ указывает на запрещенные действия (запрещенные элементы). Конкретное содержание запрещенных действий указывается внутри или около символа  $\ominus$ . (Символ слева указывает: "не разбирать".)



Этот символ указывает на действия, которые должны быть выполнены. Конкретные инструкции нарисованы внутри или около символа  $\bullet$ . (Символ слева показывает "отсоедините вилку шнура питания от розетки".)



### **ОПАСНО!**

Данный знак указывает на то, что существует **риск получения серьезной травмы** или **летального исхода**, если вы будете делать что-либо вопреки этому указанию.



#### **Любые иные напряжения переменного тока**

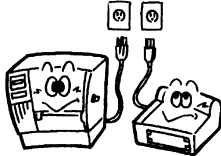

Не используйте другие напряжения, отличающиеся от напряжений, приведенных в табличке паспортных данных, поскольку это может привести к **пожару** или **поражению электрическим током**.



#### **Запрещено**

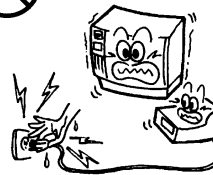

Не подключайте и не отключайте вилку шнура питания мокрыми руками, поскольку это может привести к **поражению электрическим током**.



#### **Запрещено**



Если аппарат подключен к розетке, к которой уже подключено несколько приборов большой мощности, то в сети возможны значительные перепады напряжения, каждый раз, когда устройства начинают работать. Во избежание **пожара** или **поражения электрическим током** убедитесь, что аппарат подключен к выделенной розетке.



#### **Запрещено**



Не кладите металлические предметы или сосуды с водой, например, цветочные вазы, цветочные горшки или кружки и т.п. на верхней части аппаратов. Если металлические предметы или разлитая жидкость попадет внутрь аппарата, это может привести к **пожару** или **поражению электрическим током**.



#### **Запрещено**

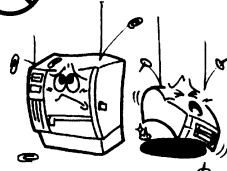

Не вставляйте и не роняйте металлические, горючие или другие посторонние предметы внутрь аппарата через вентиляционные отверстия, поскольку это может привести к **пожару** или **поражению электрическим током**.



#### **Запрещено**



Не царапайте, не повреждайте и не модифицируйте шнуры питания. Не ставьте тяжелые предметы, не тяните и не перекручивайте шнур питания, поскольку это может привести к **пожару** или **поражению электрическим током**.



#### **Отсоедините вилку.**

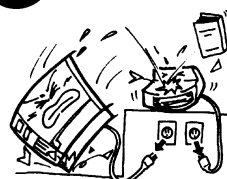

Если аппарат упал или корпус его поврежден, в первую очередь снимите питание сетевым выключателем и выньте шнура питания из розетки, а затем свяжитесь с уполномоченным представителем TOSHIBA TEC для получения необходимой помощи. Продолжение эксплуатации аппарата в таких условиях может привести к **пожару** или **поражению электрическим током**.



#### **Отсоедините вилку.**



Продолжение эксплуатации аппарата, работающего в работающего в ненадлежащем состоянии (из аппарата идет дым или появился странный запах), может привести к **пожару** или **поражению электрическим током**. В этом случае немедленно снимите питание сетевым выключателем и вытащите вилку шнура питания из розетки. После этого свяжитесь с уполномоченным представителем TOSHIBA TEC для получения необходимой помощи.

 <p><b>Отсоедините вилку.</b></p> 	<p>Если посторонние предметы (металлические фрагменты, вода, жидкости) попали внутрь аппарата, в первую очередь снимите питание сетевым выключателем и выньте шнура питания из розетки, а затем свяжитесь с уполномоченным представителем TOSHIBA TEC для получения необходимой помощи. Продолжение эксплуатации аппарата в таких условиях может привести к <b>пожару</b> или <b>поражению электрическим током</b>.</p>	 <p><b>Отсоедините вилку.</b></p> 	<p>При отключении шнуров питания от розетки убедитесь, что они удерживаются за корпус вилки. Если вытягивать за шнур, он может разрываться или внутренние деформировать проводники, а это может привести к <b>пожару</b> или <b>поражению электрическим током</b>.</p>
<p><b>Подключите провод заземления.</b></p> 	<p>Убедитесь, что аппарат правильно заземлен. Удлинительные кабели тоже должны быть заземлены. При неправильном заземлении может возникнуть <b>пожар</b> или <b>поражение электрическим током</b>.</p>	<p><b>Не разбирайте.</b></p> 	<p>Сами не снимайте крышки, не ремонтируйте или не модифицируйте аппарат. Вы можете быть <b>травмированы</b> высоким напряжением, очень горячими частями или острыми краями внутри аппарата.</p>
 <p><b>Запрещено</b></p> 	<p>Для очистки этого изделия не используйте аэрозольное чистящее средство, содержащее горючий газ, поскольку это может привести к <b>пожару</b>.</p>		<p>Убедитесь, что вы не нанесете себе травму ножом бумаги в аппарате.</p>
 <p><b>ОСТОРОЖНО!</b> Это означает, что существует риск получения <b>травмы</b> или <b>повреждения</b> элементов, если аппарат будет работать вопреки этому предупреждению.</p>			
<p><b>Меры предосторожности</b></p> <p>Выполнение следующих мер предосторожности способствует правильной и долгой эксплуатации аппарата.</p> <p><b>ОСТОРОЖНО</b></p> <p><b>Меры предосторожности</b></p> <p>Выполнение следующих мер предосторожности способствует правильной и долгой эксплуатации аппарата.</p> <ul style="list-style-type: none"> <li>• 1) Постарайтесь избегать места, которые имеют следующие неблагоприятные условия:</li> <li>• * Температуры вне диапазона в спецификации * Прямой солнечный свет *</li> <li>• * Высокая влажность</li> <li>• * Общий источник питания * Слишком высокие вибрации * Пыль/газы</li> <li>• Крышка должна протираться сухой тряпкой или салфеткой, слегка смоченной в слабом растворе моющего средства. Для очистки пластиковых крышек НИКОГДА НЕ ИСПОЛЬЗУЙТЕ РАСТВОРИТЕЛЬ или ЛЕТУЧИЕ РАСТВОРИТЕЛИ.</li> <li>• ИСПОЛЬЗУЙТЕ ТОЛЬКО УКАЗАННЫЕ КОМПАНИЕЙ TOSHIBA TEC бумагу и ленты.</li> <li>• НЕ ХРАНИТЕ материалы для печати, где возможны воздействие яркого прямого солнечного света, высокие температуры, высокая влажность, пыль или газы.</li> <li>• Убедитесь, что принтер эксплуатируется на ровной поверхности.</li> <li>• При неисправности принтера любые данные, хранимые в его памяти, могут быть потеряны.</li> <li>• Старайтесь избегать подключения оборудования к источникам питания, к которым уже подключено высоковольтное оборудование или оборудование, способное вызвать помехи.</li> <li>• Отключайте аппарат от линии питания при его очистке или проведении работ внутри него.</li> <li>• Уделите особое внимание отсутствию статического электричества на рабочем месте.</li> <li>• Не ставьте тяжелые предметы на верхней части аппарата, поскольку это может привести к его опрокидыванию и нанесению возможной <b>травмы</b>.</li> <li>• Не перекрывайте вентиляционные отверстия аппарата, поскольку это приведет к повышению температуры внутри аппарата и, в результате, к <b>пожару</b>.</li> <li>• Не прислоняйтесь и не облокачивайтесь на аппарат. Он может упасть на вас и нанести вам <b>травму</b>.</li> <li>• Отсоедините аппарат от линии питания, когда он долго не используется</li> <li>• Поместите аппарат на устойчивую и ровную поверхность.</li> </ul>			

**Требования к техническому обслуживанию**

- Отсоедините аппарат от линии питания, когда он долго не используется.
- После приобретения аппарата, раз в год связываетесь с вашим авторизованным представителем TOSHIBA TEC для проведения профилактических работ. В противном случае пыль будет скапливаться внутри аппарата, а это может привести к **пожару** или **серьезной поломке**. Очистка особо эффективна, если проводится до того, как установится влажная погода
- При проведении профилактических работ осуществляется необходимая проверка, настройка и прочее для поддержания оптимальной работы аппарата.

Для более подробной информации свяжитесь с вашим авторизованным представителем TOSHIBA TEC.

- Использование инсектицидов и других химических веществ  
Не обрабатывайте аппараты инсектицидами или другими летучими растворителями. Это может привести к деформации корпуса или других частей, а также способно повредить внешний вид аппарата.



## ОГЛАВЛЕНИЕ

	Page
<b>1. ОБЗОР ИЗДЕЛИЯ.....</b>	<b>E1- 1</b>
1.1 Введение .....	E1- 1
1.2 Особенности.....	E1- 1
1.3 Распаковка .....	E1- 1
1.4 Принадлежности .....	E1- 2
1.5 Внешний вид .....	E1- 3
1.5.1 Размеры .....	E1- 3
1.5.2 Вид спереди.....	E1- 3
1.5.3 Вид спереди.....	E1- 3
1.5.4 Панель управления .....	E1- 4
1.5.5 Внутреннее устройство .....	E1- 4
1.6 Дополнительное оборудование .....	E1- 5
<b>2. НАСТРОЙКА ПРИНТЕРА.....</b>	<b>E2- 1</b>
2.1 Установка .....	E2- 2
2.2 Подключение шнура питания .....	E2- 3
2.3 Загрузка расходных материалов.....	E2- 4
2.3.1 Загрузка носителей.....	E2- 5
2.3.2 Загрузка красящей ленты.....	E2-10
2.4 Подключение кабелей к принтеру.....	E2-12
2.5 Включение и выключение принтера .....	E2-13
2.5.1 Включение принтера .....	E2-13
2.5.2 Выключение принтера.....	E2-13
2.6 Настройки принтера.....	E2-14
2.6.1 ОБЛАСТЬ ПРИМЕНЕНИЯ.....	E2-14
2.6.2 ОБЩАЯ СХЕМА РАБОТЫ .....	E2-14
2.6.3 ПАНЕЛЬ УПРАВЛЕНИЯ .....	E2-14
2.6.4 ОБЗОР КАЖДОГО РЕЖИМА .....	E2-15
2.6.5 ОБЩИЙ ВИД РАБОТЫ КЛАВИШ .....	E2-17
2.6.6 Мастер начальной настройки.....	E2-19
2.7 Драйверы принтера .....	E2-22
2.8 Пробная печать.....	E2-23

3.	<b>ОПЕРАТИВНЫЙ РЕЖИМ</b> .....	E3- 1
3.1	Функции клавиш .....	E3- 1
3.2	ЖК-дисплей .....	E3- 2
3.3	Значки.....	E3- 3
3.4	Пример работы .....	E3- 4
3.5	<b>СИСТЕМНЫЙ РЕЖИМ ПОЛЬЗОВАТЕЛЯ</b> .....	E3- 7
3.5.1	СХЕМА СИСТЕМОГО РЕЖИМА ПОЛЬЗОВАТЕЛЯ.....	E3- 7
3.5.2	ВЫХОД.....	E3- 7
3.6	Функция энергосбережения.....	E3- 8
3.5.1	Вход в режим энергосбережения.....	E3- 8
3.5.2	Выход из режима энергосбережения .....	E3- 8
4.	<b>ТЕХНИЧЕСКОЕ ОБСЛУЖИВАНИЕ</b> .....	E4- 1
4.1	Очистка.....	E4- 1
4.1.1	Печатающая головка/бумагоопорный валик/датчики .....	E4- 1
4.1.2	Крышки и панели .....	E4- 2
4.1.3	Дополнительный модуль обрезки.....	E4- 3
5.	<b>ВЫЯВЛЕНИЕ И УСТРАНЕНИЕ НЕИСПРАВНОСТЕЙ</b> .....	E5- 1
5.1	Сообщения об ошибках .....	E5- 1
5.2	Возможные проблемы .....	E5- 5
5.3	Удаление застрявшего носителя .....	E5- 6
6.	<b>ТЕХНИЧЕСКИЕ ХАРАКТЕРИСТИКИ ПРИНТЕРА</b> .....	E6- 1
7.	<b>ТЕХНИЧЕСКИЕ ХАРАКТЕРИСТИКИ РАСХОДНЫХ МАТЕРИАЛОВ</b> .....	E7- 1
7.1	Носители .....	E7- 1
7.1.1	Тип носителя.....	E7- 1
7.1.2	Область обнаружения датчика на проход.....	E7- 3
7.1.3	Область обнаружения датчика на отражение.....	E7- 4
7.1.4	ЭФФЕКТИВНАЯ ШИРИНА ПЕЧАТИ .....	E7- 5
7.2	Красящая лента .....	E7- 6
7.3	Рекомендуемые типы носителей и красящих лент .....	E7- 6
7.4	Хранение и уход за носителями и красящими лентами .....	E7- 8
	<b>ПРИЛОЖЕНИЕ 1 СООБЩЕНИЯ И ИНДИКАТОРЫ</b> .....	EA1-1
	<b>ПРИЛОЖЕНИЕ 2 ИНТЕРФЕЙСЫ</b> .....	EA2-1
	<b>ПРИЛОЖЕНИЕ 3 ОБРАЗЦЫ ПЕЧАТИ</b> .....	EA3-1
	<b>ПРИЛОЖЕНИЕ 4 ГЛОССАРИЙ</b> .....	EA4-1

**ОПАСНО!**

Данное изделие относится к классу А. В условиях домашнего применения данное устройство может вызывать радио помехи. В этом случае пользователь может быть обязан принять соответствующие меры.

**ОСТОРОЖНО!**

1. Данное руководство не может быть скопировано полностью или частично без предварительного письменного разрешения компании **TOSHIBA TEC**.
2. Содержание данного руководства может быть изменено без предварительного уведомления.
3. Если у вас возникают вопросы по данному руководству, свяжитесь с вашим авторизованным представителем.

# 1. ОБЗОР ИЗДЕЛИЯ

## 1.1 Введение

Благодарим за выбор принтера штрих-кодов серии В-ЕХ6Т компании TOSHIBA. Данное руководство оператора содержит информацию о принтере, начиная от общей установки до его проверки на этапе тестовой печати принтера. Если хотите использовать принтер максимально долго и с максимальной производительностью, следует тщательно ознакомиться с этим руководством. Ответы на большинство вопросов вы найдете здесь, поэтому храните это руководство для возможной работы с ним в будущем. Для получения дополнительной информации относительно данного руководства обратитесь к представителю компании TOSHIBA TEC.

## 1.2 Особенности

Этот принтер имеет следующими особенностями:

- Для облегчения загрузки печатных материалов и красящей ленты узел печатающей головки может быть открыт.
- Можно использовать печатные материалы различного типа, поскольку датчики носителя могут быть перемещены от центра к левому краю бумаги.
- Доступны веб-ориентированные функции, таких как дистанционное обслуживание и другие современные сетевые функции.
- Превосходные аппаратные средства, включая специально разработанные термоголовки с разрешением 8 точек/мм (203 dpi) или 12 точек/мм (305 dpi), которые обеспечивают высококачественную печать со скоростью 3, 5, 8, 10 или 12 дюймов/сек (75, 126, 200, 252 или 302 мм/сек).

## 1.3 Распаковка

### **ПРИМЕЧАНИЯ.**

1. Проверьте на наличие повреждений или царапин на принтере. Однако обратите внимание, что компания TOSHIBA TEC не несет никакой ответственности за любой ущерб любого рода, возникшие во время транспортировки изделия.
2. Храните коробки и внутреннюю упаковку для транспортировки принтера в будущем.

В-ЕХ6Т1/Т3-TS12	В-ЕХ6Т1/Т3-GS12
305 dpi	203 dpi
3 дюйм/с	3 дюйм/с
5 дюйм/с	5 дюйм/с
8 дюйм/с	8 дюйм/с
10 дюйм/с	10 дюйм/с
12 дюйм/с	12 дюйм/с

- Поставляется с интерфейсами USB и локальной сети, платой интерфейса USB-узла/часами реального времени, модулем экономии красящей ленты (для типа 1)  
Помимо дополнительного модуля резака, есть также дополнительные модуль отклейки, направляющая фальцованной бумаги, платы интерфейса RS-232C, интерфейса Centronics, расширения ввода/вывода, интерфейса беспроводной локальной сети и модуль RFID.

Распакуйте принтер согласно инструкции по распаковке, прилагаемой к принтеру.

## 1.4 Принадлежности

При распаковке принтера, убедитесь в наличии следующих принадлежностей, поставляемые в комплекте с принтером.

Шнур питания

CD-диск (1 шт.)

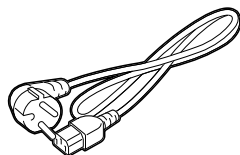

Инструкция по безопасности

Краткое руководство по установке

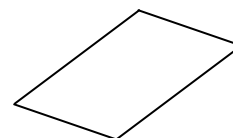
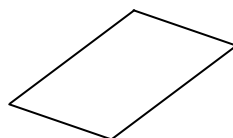

## 1.5 Внешний вид

Названия частей аппарата и его узлов, описанных в данной главе, в дальнейшем будут встречаться по всему руководству.

### 1.5.1 Размеры

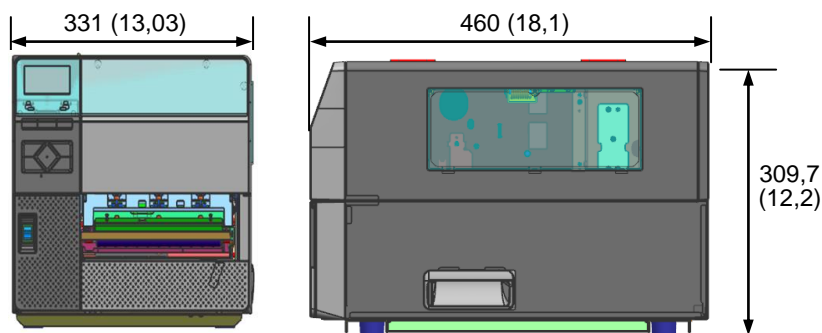

Размеры в мм (дюймах)

### 1.5.2 Вид спереди



### 1.5.3 Вид сзади



### 1.5.4 Панель управления

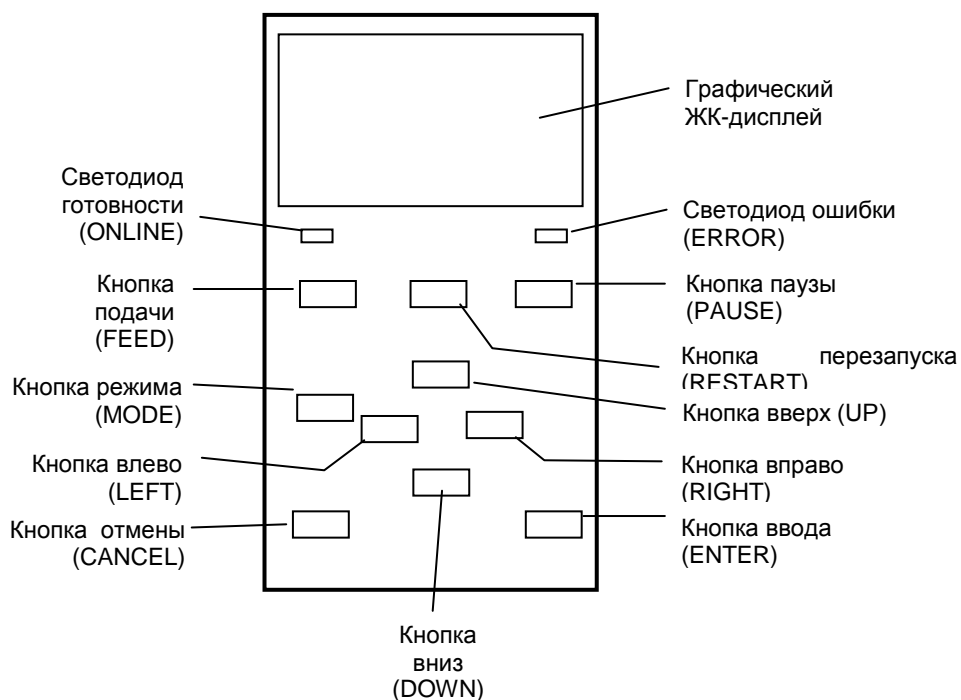

### 1.5.5 Внутреннее устройство

Дополнительную информацию, связанную с панелью управления, см. в главе 3.

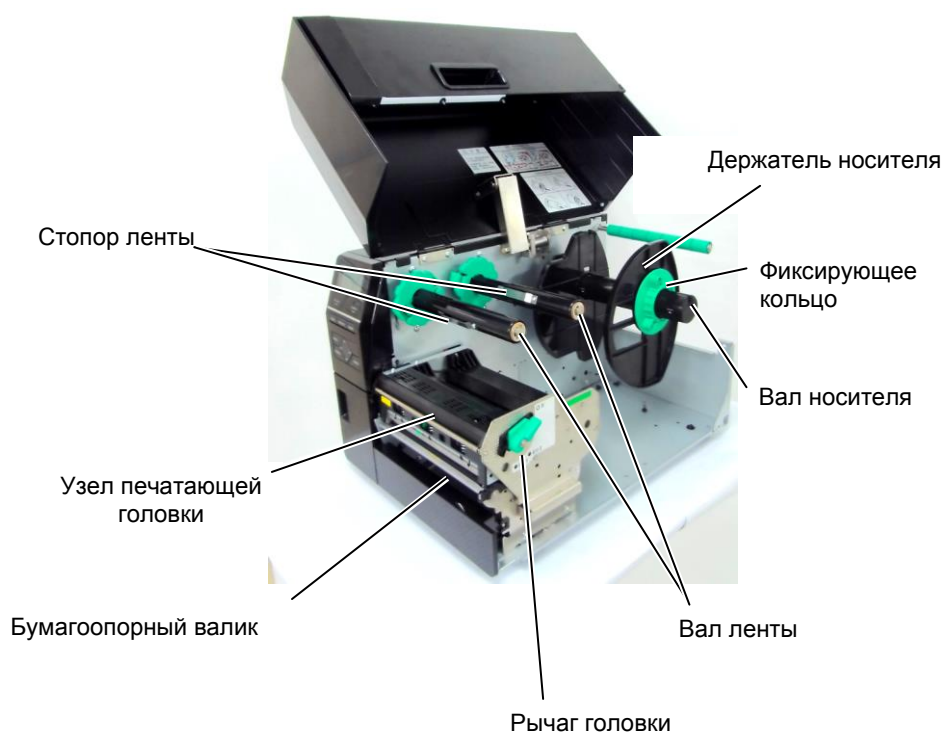

## 1.6 Дополнительное оборудование

Наименование	Тип	Описание
Модуль дискового резака	B-EX206-QM-R	Дисковый резак Чтобы разрезать подаваемый носитель в положении резки, он останавливается, разрезается и затем возвращается в положение печати.
Модуль отклейки	B-EX906-H-QM-R	Позволяет по запросу выполнять операции (отклейки) или.
Направляющая фальцованной бумаги	B-EX906-FF-QM-R	
Модуль RFID	B-EX706-RFID-U4-EU-R B-EX706-RFID-U4-US-R B-EX706-RFID-U4-AU-R	Установка этого модуля позволит считывать и записывать УВЧ RFID-метки. Примечание GS/TS12-CN-R не поддерживает исполнения с интерфейса RFID. (Если необходим RFID, приобретите GS/TS18-CN-R.)
Плата расширения интерфейса ввода/вывода	B-EX700-IO-QM-R	Установка этой платы в принтер дает возможность подключать внешнего устройства с его собственным интерфейсом.
Плата параллельного интерфейса	B-EX700-CEN-QM-R	Установка этой платы позволяет применять порт Centronics.
Плата последовательного интерфейса	B-EX700-RS-QM-R	Установка этой платы позволяет применять порт RS-232C.
Плата интерфейса беспроводной локальной сети	B-EX700-WLAN2-QM-R	Установка этой платы позволяет подключаться по беспроводной локальной сети. Примечание. GS/TS12-CN-R не поддерживает исполнения с интерфейсом беспроводной локальной сети. (Если необходим интерфейс для беспроводной локальной сети, приобретите GS/TS16-CN-R.)

### **ПРИМЕЧАНИЕ.**

*По вопросу приобретения дополнительных комплектов модулей, свяжитесь с ближайшим авторизованным представителем компании TOSHIBA TEC или с главными офисами TOSHIBA TEC.*

***Функции беспроводной локальной сети и радиочастотной идентификации применимы для США, Канады, ЕС + EACT, Австралии, Новой Зеландии, Китая и Кореи.***

## 2. НАСТРОЙКА ПРИНТЕРА

В этой главе изложены процедуры, предназначенные для настройки вашего принтера перед началом его эксплуатации. Эта глава включает следующие моменты: меры предосторожности, загрузка носителя и ленты, подключение кабелей, настройка операционной среды принтера и выполнения пробной печати по сети.

Последовательность	Процедура	Ссылка
Установка	После изучения раздела "Техника безопасности" в этом руководстве установите принтер в безопасном и устойчивом месте.	2.1 Установка
Подключение	Вставьте шнур питания в разъем питания принтера и вилку в розетку.	2.2 Подключение шнура питания
Загрузка носителей	Загрузите партию этикеток или ярлыков.	2.3.1 Загрузка носителей
Регулировка положения датчика носителя	Отрегулируйте положение датчика интервала между подачами или датчика черной метки в	2.3.1 Загрузка носителей
Загрузка ленты	Если используете метод термотрансферной печати, загрузите рулон красящей ленты.	2.3.2 Загрузка ленты
Подключение к базовому	Подсоедините принтер к базовому компьютеру или к сети.	2.4 Подключение кабелей к принтеру
Включите питание	Включите принтер.	2.5 Включение и выключение принтера
Настройки принтера	Установите параметры принтера в системном режиме.	2.6 Настройка принтера
Установка драйвера	При необходимости установите драйвер принтера на базовый -компьютер.	2.7 Установка драйверов принтера
Пробная печать	Сделайте пробный отпечаток и посмотрите на результат.	2.8 Пробная печать
Регулировка позиции и качества отпечатка	При необходимости точно отрегулируйте позицию начала печати, положения обрезки или отклеивания этикетки, тона печати и т.д.	2.9 Тонкая регулировка позиции и
Автоматическая настройка	Если позиция начала печати не может быть правильно обнаружена при использовании предварительно распечатанной этикетки, установите порог автоматически.	2.10 Настройка порога
Ручная настройка порога	Если позиция начала печати не может быть правильно обнаружена даже после того, как правильно автоматическая установка порога выполняется вручную установить порог.	2.10 Настройка порога



## 2.1 Установка

Для обеспечения лучших условий эксплуатации принтера, а также максимальной безопасности оборудования и оператора, соблюдайте следующие правила:

- Принтер должен эксплуатироваться на устойчивой и ровной рабочей поверхности в местах, где нет повышенной влажности, высоких температур, пыли, вибрации и попадания прямых солнечных лучей.
- Уделите особое внимание отсутствию статического электричества на рабочем месте. Статический разряд может привести к повреждению чувствительных внутренних компонентов.
- Убедитесь, что принтер подключен к качественному источнику переменного тока, к которому не подключены другие высоковольтные устройства, способные своими помехами навредить работе оборудования
- Убедитесь, что принтер подключен трехконтактным кабелем с заземляющим контактом к заземленной розетке.
- Не эксплуатируйте принтер при открытой крышке. Будьте осторожны, не допускайте попадания пальцев или элементов одежды в движущие части устройства, особенно, при работе механизма обрезчика (поставляется дополнительно).
- Для обеспечения наилучших результатов и удлинения ресурса принтера используйте только носители и красящие ленты, рекомендованные компанией TOSHIBA TEC.
- Храните носители и красящие ленты в соответствии с техническими характеристиками.
- Механизм этого принтера содержит компоненты, работающие под высоким напряжением. По этой причине не следует снимать крышки аппарата во избежание удара электрическим током. Кроме того, принтер содержит много чувствительных деталей, которые могут быть повреждены при вмешательстве несертифицированных специалистов.
- Очистка принтера выполняется чистой сухой тряпкой или тряпкой, слегка смоченной в слабом растворе моющего средства.
- Соблюдайте осторожность при чистке термоголовки, поскольку при печати она становится очень горячей. Перед началом очистки подождите, пока головка не охладится. Для очистки используйте только очистители печатных головок, рекомендованные компанией TOSHIBA TEC.
- Не выключайте питание принтера и не вынимайте шнур питания из розетки в тот момент, когда идет печать или мигает индикатор готовности (ONLINE).

## 2.2 Подключение шнура питания

### **ОСТОРОЖНО!**

1. Во избежание возможного удара электрическим током или повреждения принтера убедитесь, что перед подключением шнура питания сетевой выключатель находится в выключенном положении (O).
2. Подключайте шнур питания к розетке с надлежащим заземлением.

1. Убедитесь, выключатель находится в выключенном положении (O)  
Подключите шнур питания к принтеру, как показано на рисунке ниже.



Выключатель питания

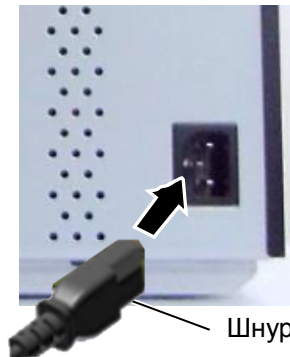

Шнур питания

2. Подключите другой конец шнура питания к заземленной розетке, как показано на рисунке.

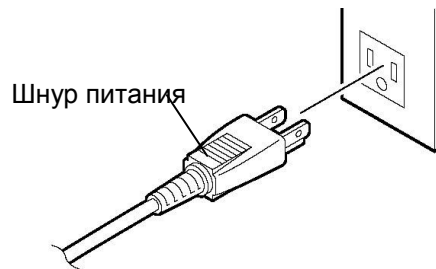

Шнур питания

[Тип США]

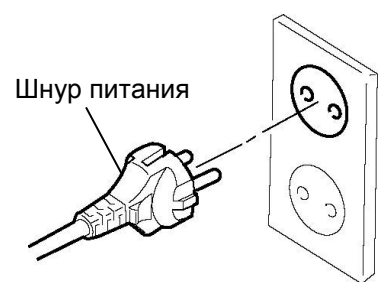

Шнур питания

[Тип ЕС]

## 2.3 Загрузка расходных материалов

### ОПАСНО!

1. Не прикасайтесь к движущим частям. При загрузке печатного материала убедитесь, что во избежание попадания пальцев, ювелирных изделий, одежды и т.п. принтер полностью остановлен.
2. Непосредственно после печати печатающая головка будет очень горячей и поэтому перед началом загрузки носителей дайте ей охладиться.
3. 1. Во избежание травм будьте осторожны при открытии и закрытии крышки, чтобы не прищемить пальцы.

### ОСТОРОЖНО!

1. При подъеме узла печатающей головки убедитесь, что не прикасайтесь к элементам печатающей головки. Это может привести к пропущенным точкам из-за статического электричества или других проблем с качеством печати.
2. При загрузке или замене носителя или красящей ленты, будьте осторожны, чтобы не повредить печатающую головку твердыми предметами, такими как часы или кольца.



Необходимо соблюдать осторожность, чтобы не допускать возможного контакта между металлическими или стеклянными элементами часов и поверхностью печатающей головки.

Необходимо соблюдать осторожность, чтобы не допускать возможного контакта между металлическими объектами, таких как кольца, и поверхностью печатающей головки.

Поскольку элементы печатной головки могут быть легко повреждены при ударе, обращайтесь с печатающей головкой крайне осторожно, не допуская ударов по нему твердыми предметами.

### 2.3.1 Загрузка носителей

Следующая процедура описывает последовательность операций при загрузке носителей в принтер для последующей бесперебойной работы на нем.

Это принтер может работать с этикетками и ярлыками.

1. Откройте верхнюю крышку.
2. Поверните рычажок головки в положение освобождения “FREE” и ослабьте пластину держателя узла печатающей головки.
3. Откройте узел печатающей головки.

#### **ПРИМЕЧАНИЯ.**

1. Когда рычаг головки повернут в положение **СВОБОДНА**, печатающая головка может быть поднята.
2. Не поворачивайте фиксирующее кольцо держателя материала против часовой стрелки слишком сильно, в противном случае он может оторваться от держателя расходных материалов.

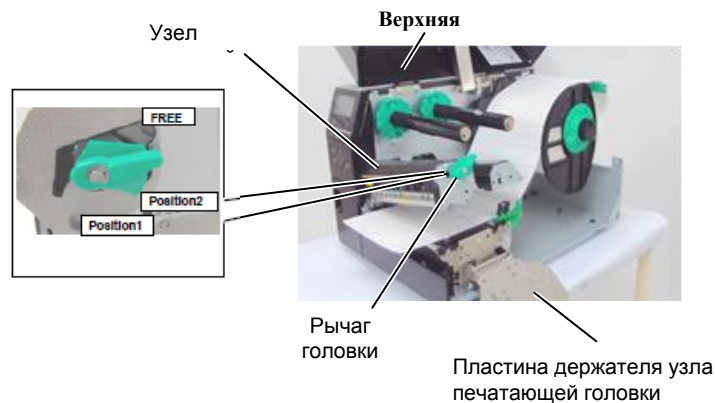

4. Поверните фиксирующее кольцо против часовой стрелки и снимите держатель носителей с вала.

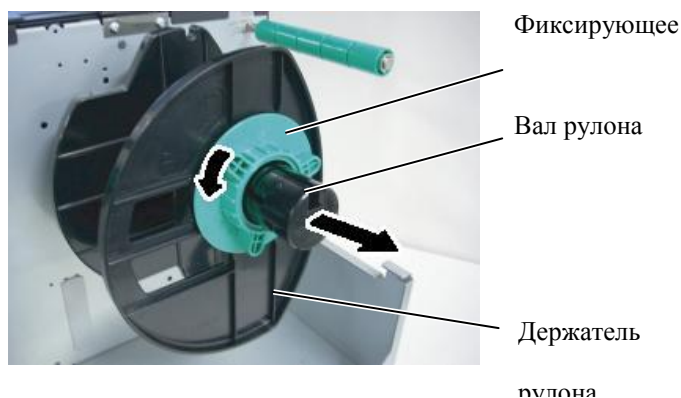

5. Наденьте рулон с носителем на вал рулона.
6. Протяните носитель вокруг направляющего вала, а затем размотайте рулон так, чтобы небольшая часть его выступала из выходного отверстия принтера.

**2.3.1 Загрузка носителей (продолжение)**

**ПРИМЕЧАНИЕ.**  
 Не перетягивайте фиксирующее кольцо держателя носителя.

7. Совместите выступ на держателе с прорезью на валу рулона и сдвиньте держатель материала до плотной фиксации рулона на валу. Таким образом, рулон будет автоматически отцентрирован. Поверните фиксирующее кольцо по часовой стрелке, чтобы закрепить держатель.

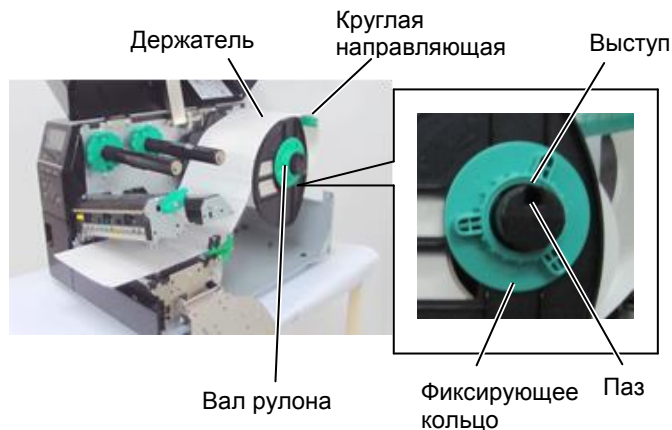

В случае рулонов с внутренней намоткой.

В случае рулонов с внешней намоткой.

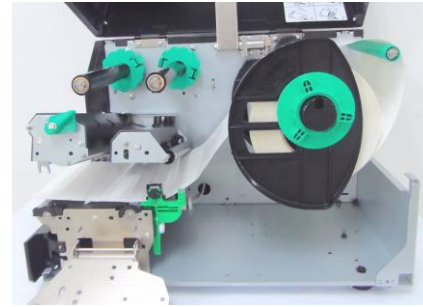
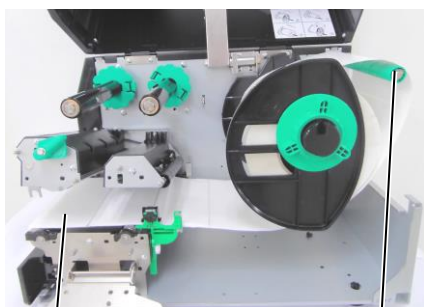

Носитель

Круглая направляющая

8. Поместите ленту между направляющие и отрегулируйте их по ширине рулона. После установки правильного положения затяните фиксирующий винт.
9. Убедитесь, что лента проходит внутри принтера без отклонений. Лента должна быть сцентрирована по центру печатающей

Печатающая

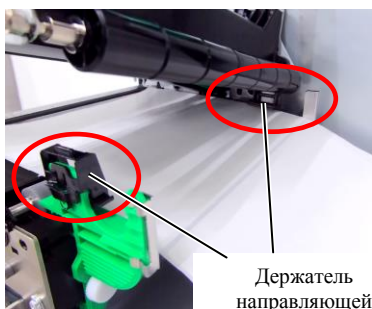

Держатель направляющей бумаги

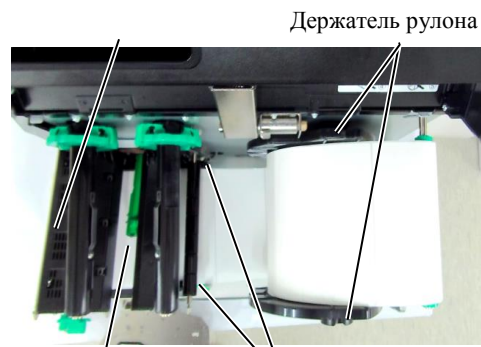

Лента

Направляющая ленты

### 2.3.1 Загрузка носителей (продолжение)

10. Опустите узел печатающей головки.

11. После того как бумага загружена, может потребоваться установить позицию датчика материала, используемого для определения позиции печати на этикетках или ярлыках.

#### Установка подачи положение датчика зазора

Вручную переместите датчик таким образом, чтобы датчик определения зазора располагался по центру наклеек. (1 означает позицию датчика определения зазора).

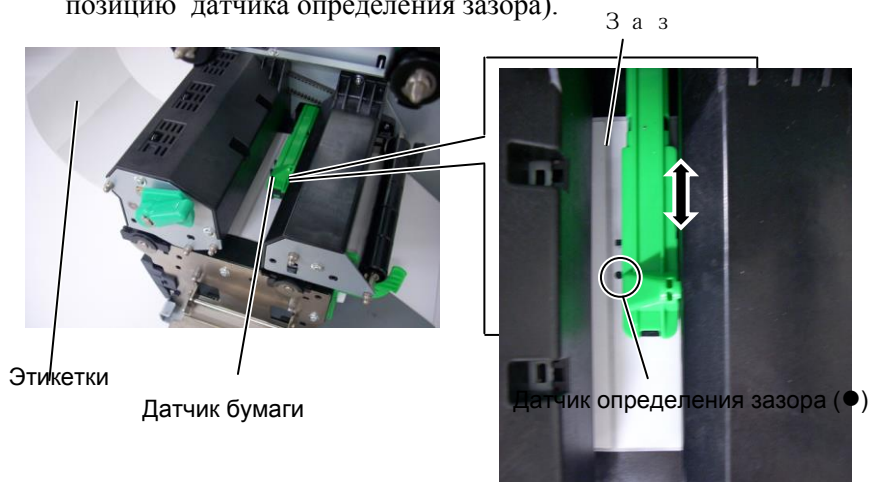

#### **ПРИМЕЧАНИЕ.**

Убедитесь, что позиция датчика черной метки совпадает с центром самой метки. В противном случае бумага может застревать или могут возникать ошибки бумаги.

#### Настройка позиции датчика черной метки

- (1) Отмотайте носитель так, чтобы около 500 мм выступало из выходного отверстия принтера, затем загните ленту назад таким образом, чтобы подложка была сверху. Далее, протяните загнутый фрагмент под печатной головкой, в результате чего черная метка окажется в области датчика.
- (2) Вручную передвиньте датчик так, чтобы датчик черной метки стоял на линии, проходящей через середину самой метки (■ указывает на позицию датчика черной метки).

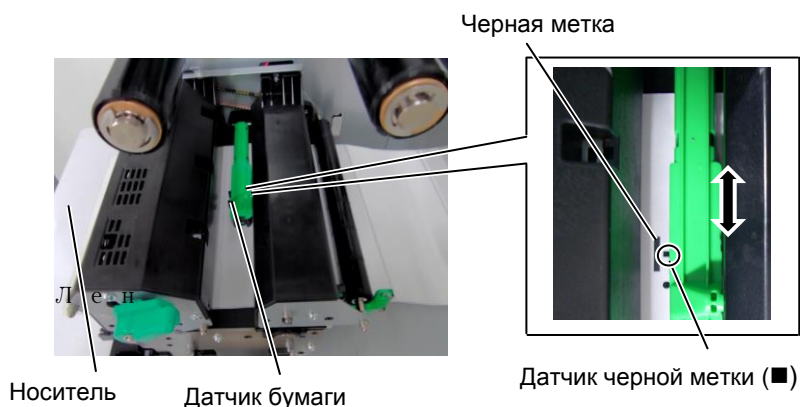



### 2.3.1 Загрузка носителей (продолжение)

12. Пакетный режим  
В пакетном режиме производится распечатка ленты, пока не будет распечатано количество этикеток или ярлыков, указанное командой печати.

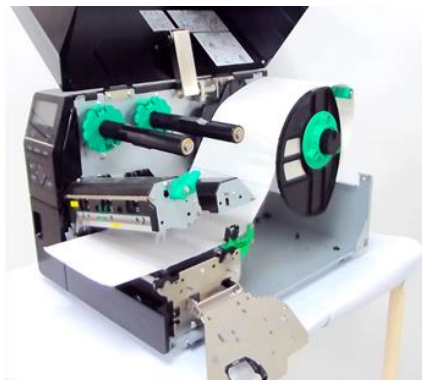

13. Загрузка с модулем отклейки  
При установленном дополнительном модуле отклейки этикетка автоматически отделяется от подложки для каждой распечатанной этикетки на пластине отделения.

#### **ПРИМЕЧАНИЯ.**

1. Убедитесь, что селектор модуля отклейки переведен в положение **STANDARD/PEEL OFF**.
2. Для облегчения заправки подложки на приемную шпулю следует снять пластину отделения.
3. Фиксирующий зажим на приемную шпулю устанавливайте таким образом, чтобы длинная часть зажима вставлялась в неглубокий паз на шпуле.
4. Подложка может быть смотана непосредственно на приемную шпулю или на бумажную втулку.

- (1) Удалить достаточное количество этикеток от переднего края ленты, чтобы осталось не менее 500 мм без этикеток.
- (2) Вставьте подложку под пластину отделения.
- (3) Протяните подложку до приемной шпули и зажмите ее фиксирующим зажимом. (Намотайте бумагу на шпулю в направлении против часовой стрелки.)
- (4) Поверните приемную шпулю несколько раз против часовой стрелки для устранения провисания подложки.
- (5) Переключите селектор на модуле отклейки в положение **STANDARD/PEEL OFF** (Стандартное/Отклейка).

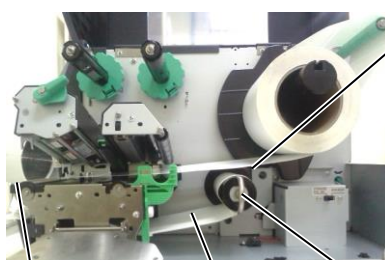

Планка отделения

Подложка

Фиксирующий зажим

### 2.3.1 Загрузка носителей (продолжение)

#### **ОПАСНО!**

*Нож острый, поэтому во избежание травм при работе с модулем берегите пальцы.*

#### **ОСТОРОЖНО!**

1. При использовании наклеек убедитесь, что отрез идет в промежутках между этикетками. Отрез по этикеткам может вызвать попадание клея с клеящегося слоя на нож, что может повлечь некачественную резку и сократить срок службы ножа.
2. Использование бумаги с ярлыками, толщина которых превышает допустимую, может сократить срок службы ножа.

#### 14. Загрузка с использованием резака

При установке дополнительного модуля обрезки, вы можете автоматически отрезать каждую этикетку. Дисковый резак доступен по заказу.

Вставьте переднюю кромку материала для печати в модуль обрезки таким образом, чтобы лента выходила из выходного отверстия модуля резака.

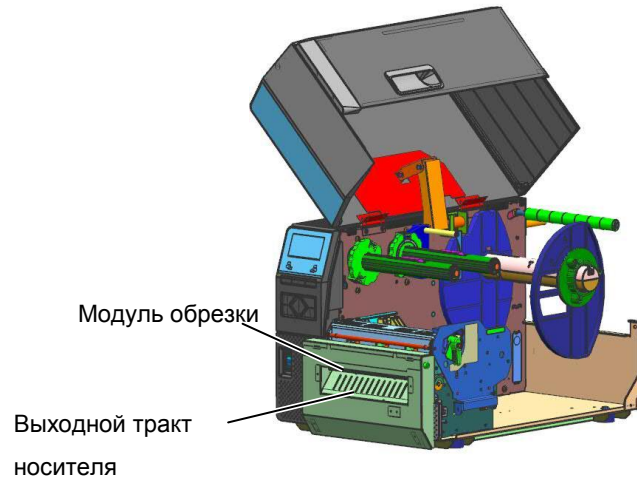



### 2.3.2 Загрузка красящей ленты

Имеются материалы для печати двух типов, с использованием метода термотрансферной печати и метода прямой термопечати (материалы с химически обработанной поверхностью). При использовании носителей для прямой термопечати НЕ ЗАГРУЖАЙТЕ красящую ленту.

#### ПРИМЕЧАНИЯ.

1. При установке фиксаторов ленты убедитесь, что зажимы обращены в сторону принтера
2. Убедитесь, что при установке вы слегка натянули ленту. Образование складок на ленте приведет к ухудшению качества печати.
3. Датчик ленты, предназначенный для определения окончания ленты, установлен в задней части блока печатной оголовки. При обнаружении окончания ленты на дисплее появится сообщение NO RIBBON (Нет ленты) и

1. Нажмите на зажимы фиксаторов ленты сверху и снизу и сдвиньте фиксаторы на валах красящей ленты до упора назад.

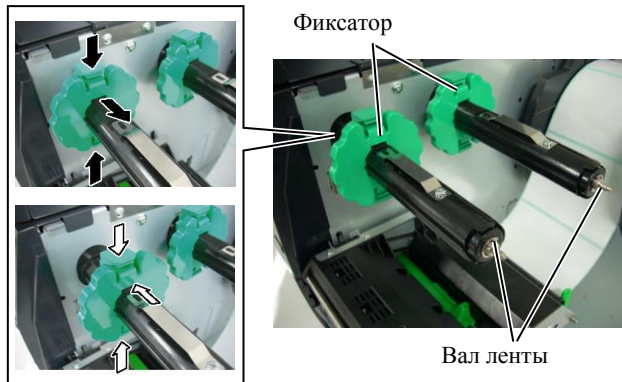

2. Размотайте немного красящей ленты с роликов и наденьте принимающий и подающий ролик на валы так, как изображено на рисунке.

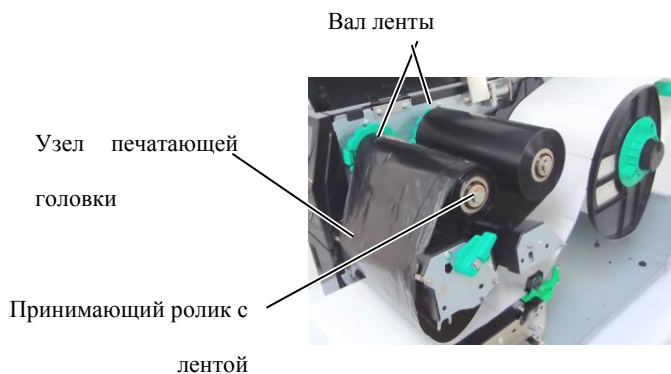

#### Тракт красящей ленты

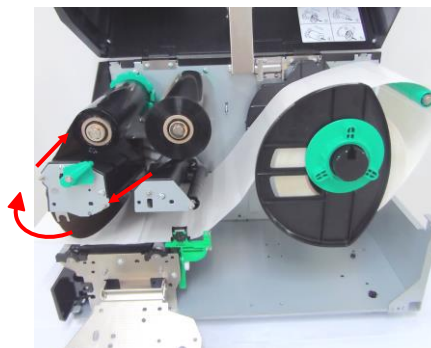

### 2.3.2 Загрузка красящей ленты (продолжение)

3. Сдвиньте фиксаторы красящей ленты таким образом, чтобы ролики красящей ленты размещались строго по центру валов.
4. Опустите узел печатающей головки и установите пластина держателя узла головки.
5. Устраните провисание красящей ленты. Прокрутите принимающий ролик по направлению, указанному на картинке до тех пор, пока лента не появится на принимающем валу.

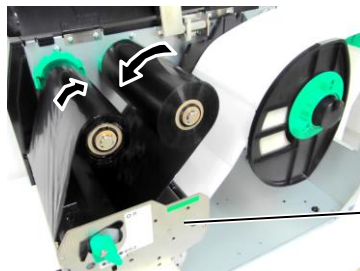

Пластина держателя  
узла печатающей  
головки.

6. Для закрытия печатной головки переведите рычаг печатной головки в положение Label (Наклейка) или Tag (Ярлык).
7. Закройте верхнюю крышку.

#### ■ Режим экономии красящей ленты

При установленном модуле красящей ленты (B-EX904-R-QM-R), становится возможным уменьшить количество потраченной ленты на отпечатках путем прекращения использования ленты в местах, где печатать не нужно. Для активации режима экономии красящей ленты необходимы следующие размеры пустых мест на отпечаток.

Модели со скоростью 203 и 305 dpi (мм)

Скорость печати	3	5	8	10	12
	дюйм/с	дюйм/с	дюйм/с	дюйм/с	дюйм/с
Минимальная нераспечатываемая область	20	20	25	35	60

## 2.4 Подключение кабелей к принтеру

В следующих параграфах кратко описаны методы подключения принтера к базовому компьютеру и другим устройствам. В зависимости от применяемого прикладного программного обеспечения для распечатки этикеток, имеются 5 способов подключения принтера к базовому компьютеру. К ним относятся

- Подключение через Ethernet с использованием стандартного сетевого разъема принтера.
- Подключение через USB-кабель между стандартным портом USB принтера и портом USB базового компьютера. (Поддерживает исполнение USB 2.0)
- Кабель между дополнительным соединителем RS-232 последовательного интерфейса и соединителем на COM-порта на базовом компьютере.
- Соединение между дополнительными соединителем параллельного интерфейса принтера и портом параллельного интерфейса базового компьютера (LPT).
- Подключение к беспроводной сети с использованием дополнительного беспроводного модуля.

Для получения дополнительной информации см.

### ПРИЛОЖЕНИЕ 2.



## 2.5 Включение и выключение принтера

При подключении принтера к компьютеру лучше всего включать оборудование следующим образом. При включении – сначала включаем принтер, а затем компьютер. При выключении – первым выключаем компьютер, а затем принтер.

### 2.5.1 Включение принтера

#### **ОСТОРОЖНО!**

Для включения и выключения принтера используйте выключатель питания. Подключение и отключение шнура питания при включенном принтере способно вызвать пожар, удар электрическим током или повредить сам принтер.

#### **ПРИМЕЧАНИЕ.**

Если на дисплее появилась надпись, отличная от ON LINE (Готов) и загорелся красным индикатор ERROR (Ошибка), то см. Сообщения об ошибках в руководстве оператора

1. Чтобы включить питание, нажмите выключатель питания, показанный на рисунке ниже. Символ ( | ) на выключателе обозначает положение включено.



Выключатель питания

2. Убедитесь, что на ЖК-дисплее появилось сообщение ON LINE (Готов) и загорелись индикаторы ON LINE (Готов) и POWER (Питание).

### 2.5.2 Выключение принтера

1. Прежде чем выключить принтер, убедитесь что на экране горит надпись «ON LINE» (Готов), а индикатор готовности ON LINE горит постоянно и не мигает.
2. Для выключения принтера переведите выключатель в положение выключено, как показано на рисунке ниже. Символ (O) на выключателе обозначает положение выключено.



Выключатель питания

#### **ОСТОРОЖНО!**

1. Не выключайте принтер в процессе печати. Это может привести к застреванию бумаги или повреждению принтера.
2. Не выключайте принтер, если мигает индикатор ON LINE (Готов), так как это может привести к повреждению компьютера.

## 2.6 Настройки принтера

### 2.6.1 ОБЛАСТЬ ПРИМЕНЕНИЯ

В данных технических характеристиках описаны основные операции с использованием клавиш и ЖК-дисплея промышленных принтеров штрих-кодов моделей высшего класса серии В-ЕХ6Т.

### 2.6.2 ОБЩАЯ СХЕМА РАБОТЫ

Основные операции различаются в зависимости от режима работы принтера: оперативный режим, в котором операции выполняются с помощью клавиш, а сообщений об ошибках отображаются в случае, когда принтер подключен к базовому блоку, например, к компьютеру, и системный режим, в которой выполняются самодиагностики и настройки различных параметров.

В данных технических характеристиках описаны основные операции с использованием клавиш и ЖК-дисплея принтера.

Названия клавиш и сообщения на дисплее приводятся на английском языке.

### 2.6.3 ПАНЕЛЬ УПРАВЛЕНИЯ

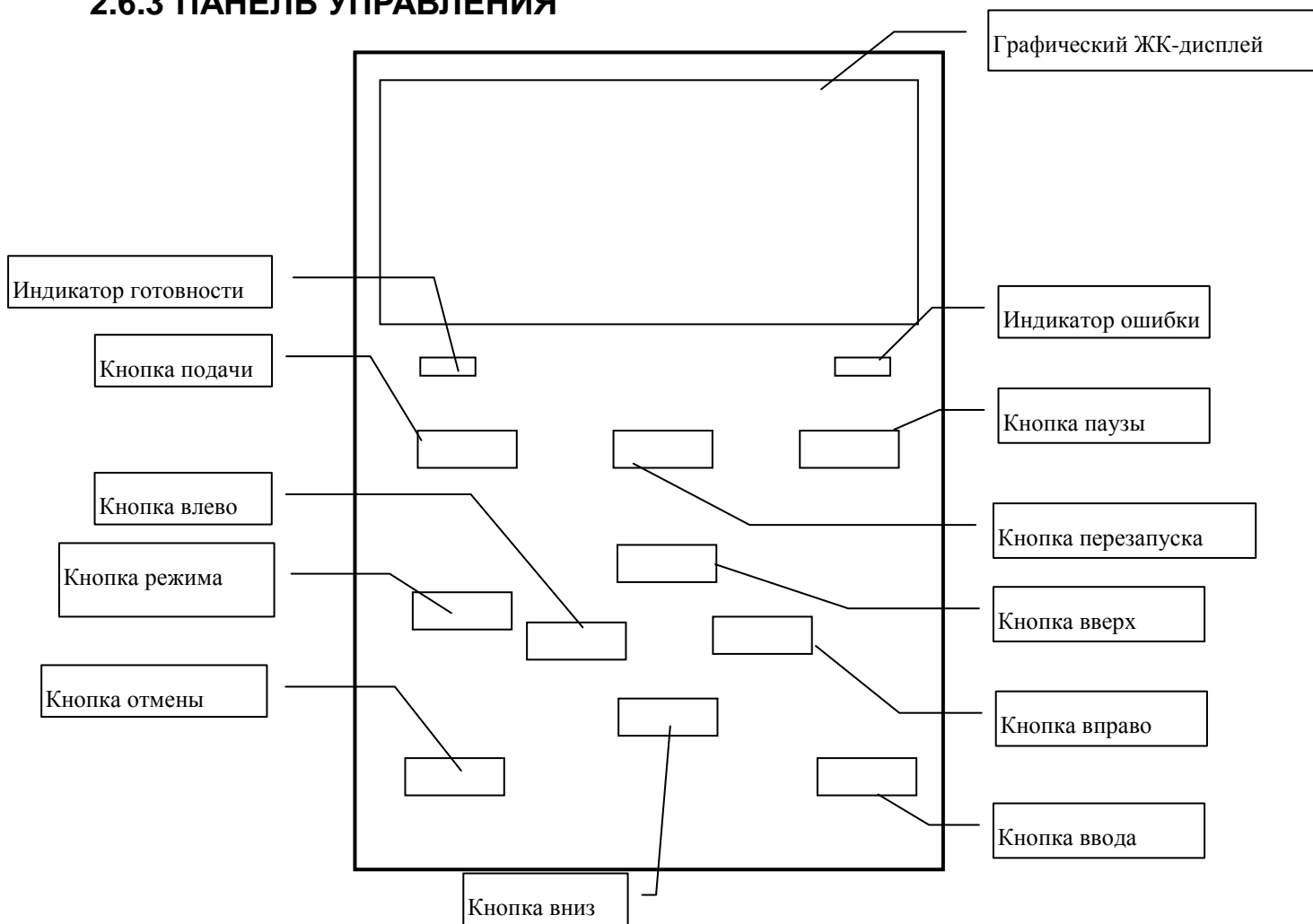

## 2.6.4 ОБЗОР КАЖДОГО РЕЖИМА

В этой главе описываются базовые сведения по каждому режиму, поддерживаемому принтером. Для получения подробной информации см. соответствующий раздел.

### 2.6.4.1 ОПЕРАТИВНЫЙ РЕЖИМ

Этот режим используется в основном пользователями (операторами).

Этикетки или ярлыки могут печататься в оперативном режиме. При появлении ошибки функция справки показывает причину ошибки, методов устранения неполадок и восстановления работы после устранения ошибки. Описанные ниже настройки порога также являются частью оперативного режима.

#### 2.6.4.1.1 Режим настройки порога

Режим настройки порога предусмотрен для устранения неисправности печати с предварительно напечатанными носителями.

При использовании предварительно напечатанных этикеток, в зависимости от типа чернил начальные позиции печати могут быть обнаружены неправильно обычным пороговым датчиком носителя. Такая ошибка может быть предотвращена путем настройки порогового значения специально для применяемых предварительно распечатанных носителей. Поскольку заданное значение порога сохраняется в энергонезависимой памяти, то нет необходимости заново установить порог до тех пор, пока применяется тот же предварительно распечатанный носитель.

#### 2.6.4.1.2 Режим калибровки RFID-метки

В режиме калибровки RFID, расстояние до тега оптимальной записи и считывания положения и значение АРУ, необходимое для правильной записи/считывания данных на/с RFID-метками получены посредством калибровки, полученные значения устанавливаются на принтере автоматически, и они отражены в работе принтера.

Чтобы с использованием принтера штрих-кодов записать или считать данные в RFID-меток или считать из них, необходимо вручную задать расстояние до позиции записи или считывания и значения AGC, используемого для определения целевой метки командой @003 в системном режиме. Тем не менее, они автоматически выполняются в режиме калибровки RFID.

#### 2.6.4.1.3 Информационный режим

В информационном режиме в процессе подачи и при печати рассчитывается общее количество подаваемого носителя и отображается на ЖК-дисплее в сантиметрах и дюймах.

Распечатка количества подаваемого носителя выполняется по запросу.

### 2.6.4.2 СИСТЕМНЫЙ РЕЖИМ ПОЛЬЗОВАТЕЛЯ

Системный режим пользователя доступен в оперативном режиме. Этот режим содержит параметры и настройки, которые могут часто изменяться пользователями (администратором) или сервисными специалистами.

Помимо функций настройки параметров и тонкой настройки (совместно с системным режимом), имеются дополнительные функции, функцию дисплея состояния, ручной настройки порога, и меню служебных программ.

Значения, установленные в этих режимах, сохраняются в энергонезависимой памяти.

### **2.6.4.3 СИСТЕМНЫЙ РЕЖИМ**

Этот режим в основном используется сервисными специалистами или персоналом производственного подразделения для настройки принтера перед его поставкой. Системный режим включает установочные переключатели, которые не должны изменяться слишком часто. Помимо установочных параметров и меню тонкой настройки (совместно с системным режимом пользователя), имеются меню регулировки датчика, интерфейса, RFID, часов реального времени и базовых настроек.

Другие расширенные функции: самодиагностика, пробная печать, очистка оперативной памяти (повторная инициализация принтера), регулировка перед поставкой в заводских условиях, а также меню, включающее сохранение установочных параметров, внешние символы, команды TPCL для доступа к внешней USB-памяти или копирование данных из USB-памяти в принтере. Значения, установленные в этом режиме, сохраняются в энергонезависимой памяти.

### **2.6.4.4 РЕЖИМ ЗАГРУЗКИ**

Этот режим используется для начальной загрузки и загрузки основных программ.

#### **2.6.4.4.1 РЕЖИМ АВТОКОНФИГУРАЦИИ**

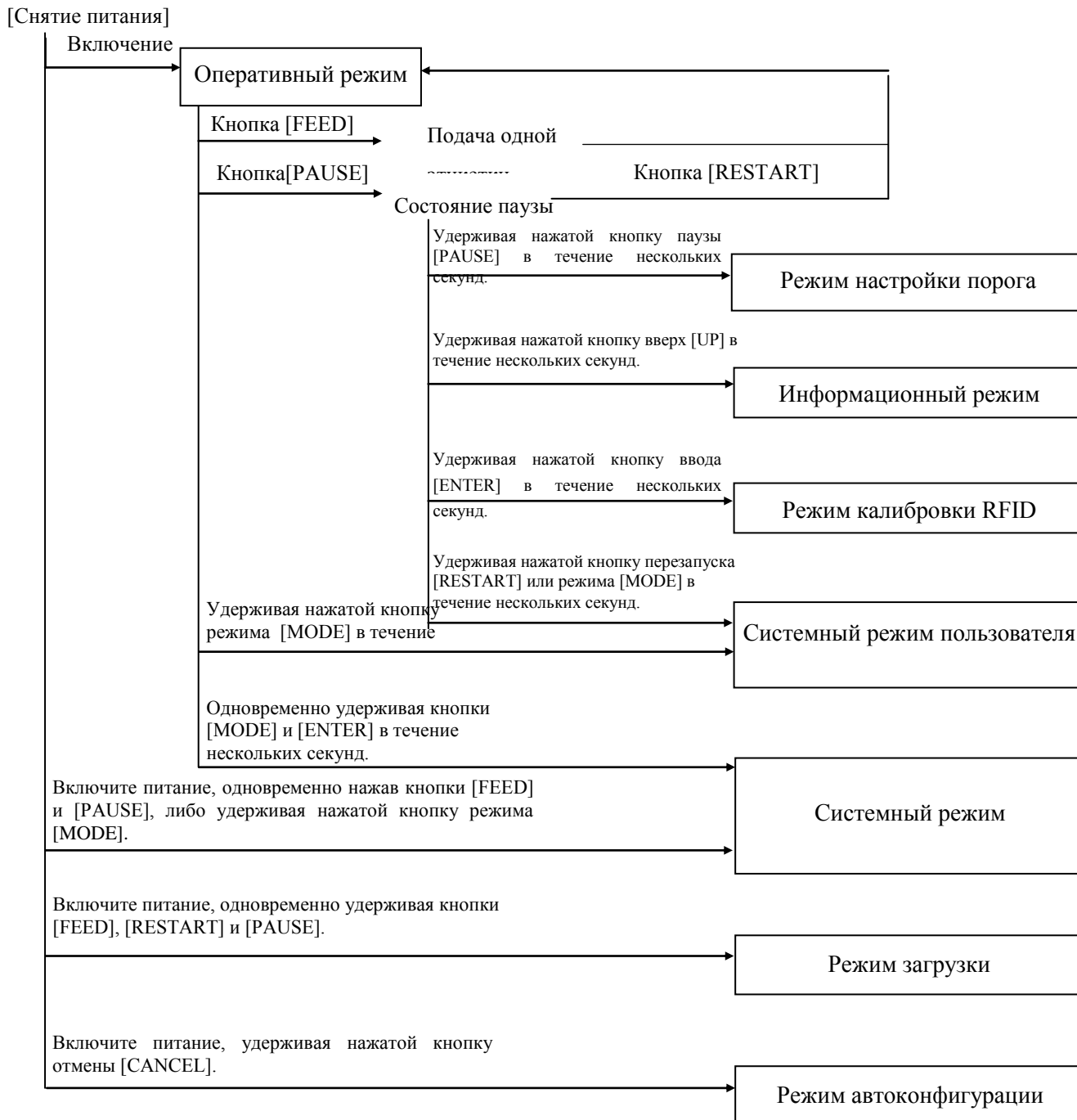

В этом режиме микропрограммное обеспечение принтера автоматически обновляется программой, сохраненной в USB флэш-памяти.

### 2.6.5 ОБЩИЙ ВИД РАБОТЫ КЛАВИШ



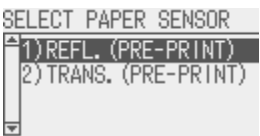
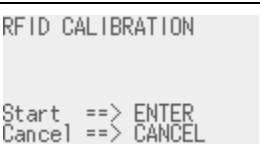
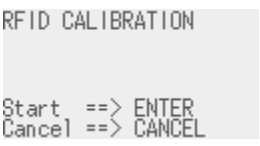
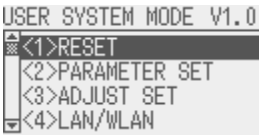
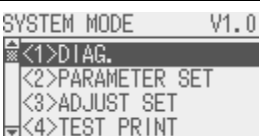
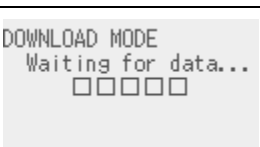

&lt;Пример экранов&gt;

Состояние паузы	
Режим настройки порога	
Режим калибровки RFID	
Информационный режим	
Системный режим пользователя	
Системный режим	
Режим загрузки	
Режим автоконфигурации	

Примечания.

1. Чтобы войти в режим загрузки, системного режима или режим автоконфигурации, удерживайте нажатой нужную кнопку, пока не появится меню.
2. Снятие питания  
 При выключении принтера индикаторы ONLINE и ERROR синхронно мигают с интервалом 500 мс (горит: 250 мс, не горит: 250 мс). Если светодиоды не горят, питание принтера снято. Пока эти светодиоды мигают, снова подавать питание на принтер нельзя. В противном случае появится сообщение "SYSTEM ERROR 02 POWER FAILURE" (Системная ошибка 02 - Отказ питания), и перед появлением сообщения об ошибке изображение на ЖК-дисплее будет искажено.

### 2.6.6 Мастер начальной настройки

При первом включении принтера после распаковки или после очистки ОЗУ запускается мастер начальной настройки. Этот мастер позволяет установить основные параметры, такие как язык на дисплее и режим печати. Значения, установленные с помощью этого мастера можно изменить в системном режиме, а также по команде.

Пример работы мастера начальной настройки

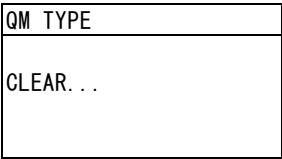
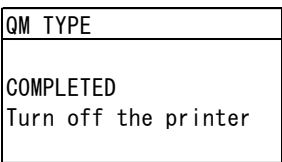
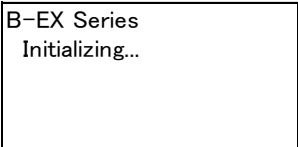
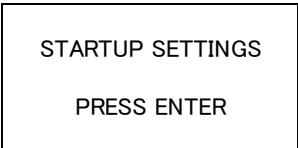
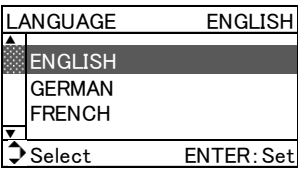
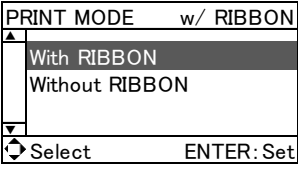
	Очистка ОЗУ с выбранным типом управления качеством	
1. Выполните очистку ОЗУ.		
	↓	
		
	↓ Выключите и затем включите питание	
		
	↓	
Запускается мастер начальной настройки.		
	↓ Кнопка ввода [ENTER]	
3. Выберите язык.		Кнопками [UP] или [DOWN] выберите нужную позицию и нажмите кнопку ENTER для сохранения параметра.
	↓ Кнопка ввода [ENTER]	
4. Режим печати		Кнопками [UP] или [DOWN] выберите нужную позицию и нажмите кнопку ENTER для сохранения параметра.
	↓ Кнопка ввода [ENTER]	

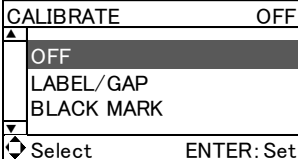
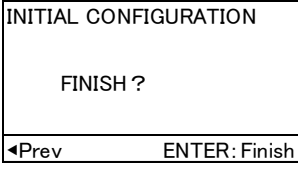
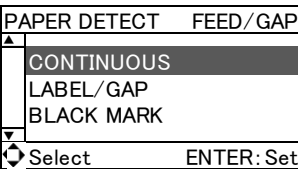
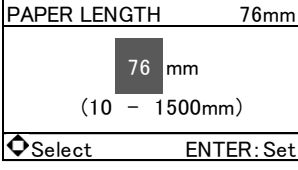
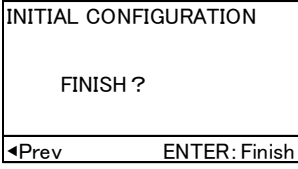
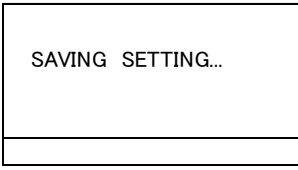
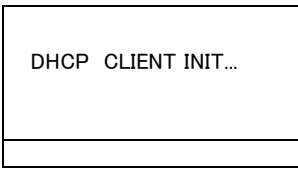
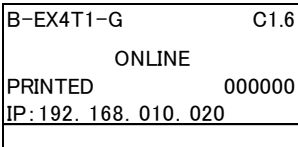
<p>5 Выберите тип калибровки.</p>		<p>Кнопками [UP] или [DOWN] выберите нужную позицию и нажмите кнопку ENTER для сохранения параметра.</p>
<p>6.-1 Когда на экране калибровки CALIBRATE выбран параметр, отличающийся от значения "OFF"</p>		
<p>6.-1-1 Завершено</p>	 <p>↓ Кнопка ввода [ENTER]. 7. Настройки сохранены.</p>	<p>Для завершения операции нажмите кнопку ENTER.</p>
<p>6.-2 Когда на экране калибровки CALIBRATE выбрано значение "OFF"</p>		
<p>6.-2-1 Обнаружение носителя</p>	 <p>↓ Кнопка ввода [ENTER]</p>	<p>Кнопками [UP] или [DOWN] выберите нужную позицию и нажмите кнопку ENTER для сохранения параметра.</p>
<p>6.-2-2 Длина носителя</p>	 <p>↓ Кнопка ввода [ENTER]</p>	<p>Кнопками [UP] или [DOWN] задайте длину бумаги и нажмите кнопку ENTER для сохранения параметра.</p>
<p>6.-2-3 Завершено</p>	 <p>↓ Кнопка ввода [ENTER]. 7. Настройки сохранены.</p>	<p>Для завершения операции нажмите кнопку ENTER.</p>
<p>7. Настройки сохранены.</p>	 <p>↓</p>	
<p>Клиент DHCP инициализирован.</p>	 <p>↓</p>	
<p>9. Оперативный режим</p>		

## Функции кнопок (экран мастера)

Кнопка	Альтернативная кнопка	Функция
[MODE]	Ничего	Возврат к началу страницы без сохранения изменений.
[CANCEL]	[FEED] + [RESTART]	Возврат в меню верхнего уровня без сохранения изменений.
[ENTER]	[PAUSE]	В случае экрана с выбором позиций сохраняет изменения и отображает следующий экран.
[UP]	[RESTART]	Перемещение курсора вверх. Когда курсор находится в верхней части списка, он переходит в самую нижнюю позицию.
[DOWN]	[FEED]	Перемещение курсора вниз. Когда курсор находится в нижней части списка, он переходит в самую верхнюю позицию.
[LEFT]	Ничего	Отображает следующий экран без сохранения изменений.
[RIGHT]	Ничего	Отображает экран верхнего уровня без сохранения изменений.

## 2.7 Драйверы принтера

После того, как вы установили драйвер принтера TOSHIBA на базовом компьютере Windows, принтер штрих-кодов TOSHIBA можно использовать таким же образом, что и лазерным или струйным принтером.

Можно использовать принтер, подключив USB-кабель или кабель локальной сети к базовому компьютеру.

Процедура установки драйвера принтера различается в зависимости от модели принтера и способа подключения.

Драйвер принтера и руководство по установке можно загрузить с сайта Toshiba TEC

[http://www.toshibatec-ris.com/products/barcode/download/driver\\_agreement.html](http://www.toshibatec-ris.com/products/barcode/download/driver_agreement.html)

Если уже установлен драйвер принтера более старой версии, перед установкой новой версии его необходимо удалить и перезагрузить компьютер.

## 2.8 Пробная печать

После установки драйверов выполните пробную печать.

Выполнение пробной печати с использованием драйвера принтера

Экран свойств драйвера принтера позволит установить условия связи, формат носителя и другие параметры печати в соответствии с вашими требованиями. Более подробно смотрите в окне **справки драйвера принтера**.

Пример. Показана вкладка Stock экрана свойств драйвера принтера

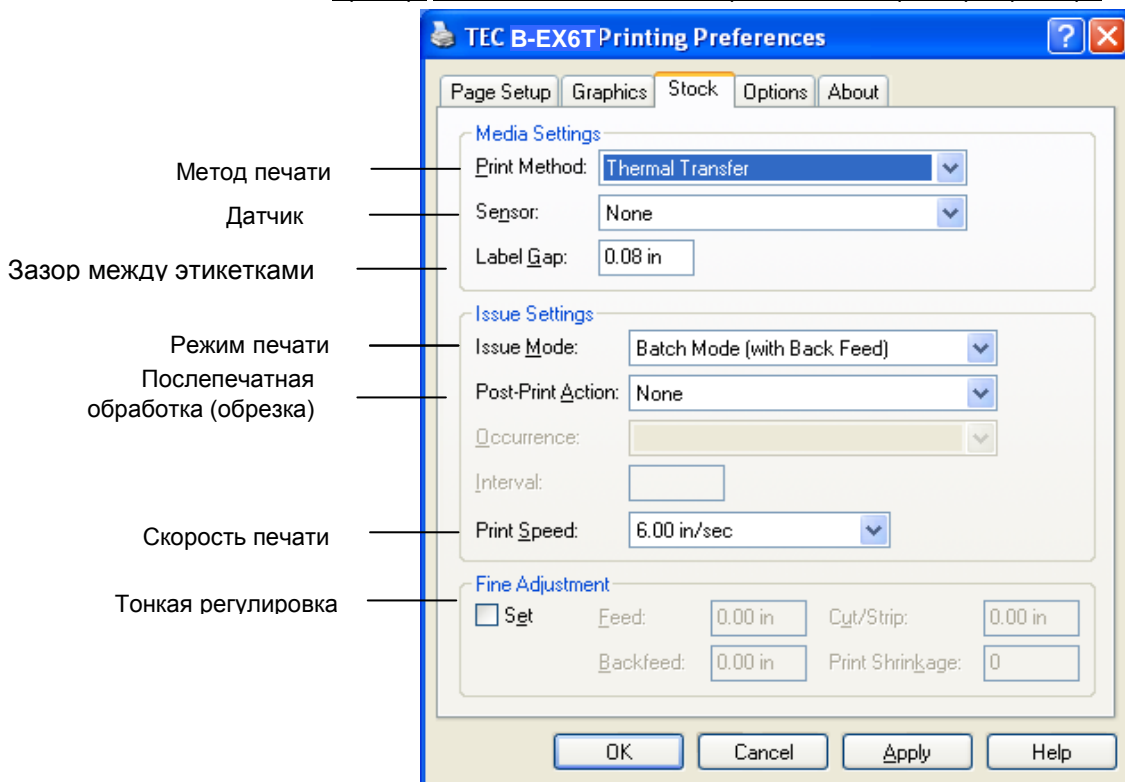

Метод печати: Выбор между прямой термопечатью и термотрансферной печатью.

Датчик: Выбор типа датчика носителя.

Режим печати: Можно выбрать Batch (групповой), strip (отделение) или cut (обрезка).

Послепечатная обработка: Выбирается, будет ли использоваться резак.

Тонкая регулировка: Можно настроить значения количества подачи, положения обрезки или отклейки и т.д.

## 3. ОПЕРАТИВНЫЙ РЕЖИМ

В этой главе описывается использование клавиш на панели управления в оперативном режиме.

Когда принтер находится в оперативном режиме и подключен к компьютеру, можно печатать на этикетках или метки.

### ■ Функции клавиш в оперативном режиме

#### 3.1 Функции клавиш

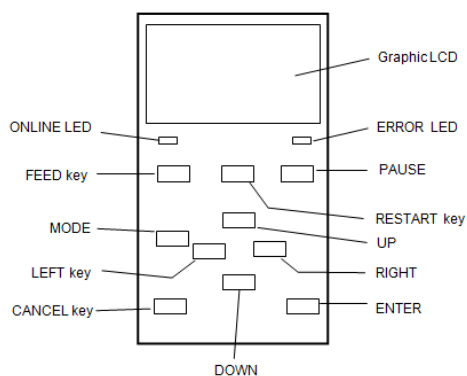

Кнопка	Функция
[FEED]	(1) Подает носитель с заданной длиной. (2) Выводит данные в буфере изображения в соответствии с настройками системного режима. (3) Очищает справочное сообщение.
[RESTART]	(1) Возобновляет печать после временного останова печати или после ошибки. (2) Переводит принтер в исходное состояние, которое возникает при подаче питания. (3) Переводит принтер в системный режим пользователя. (4) Очищает справочное сообщение.
[PAUSE]	(1) Временно приостанавливает печать. (2) Программирует пороговые значения. (3) Очищает справочное сообщение.
[MODE]	(1) Переводит принтер в системный режим пользователя. (2) Очищает справочное сообщение.
[CANCEL]	(1) Очищает задание. (2) Отображает предыдущую страницу со справочным сообщением.
[ENTER]	(1) Отображает следующую страницу со справочным сообщением. (2) Очищает справочное сообщение.
[UP]	(1) Прокрутка вверх
[DOWN]	(1) Прокрутка вниз
[LEFT]	(1) Отображает предыдущую страницу со справочным сообщением.
[RIGHT]	(1) Отображает следующую страницу со справочным сообщением.

## 3.2 ЖК-дисплей

## Рабочее состояние

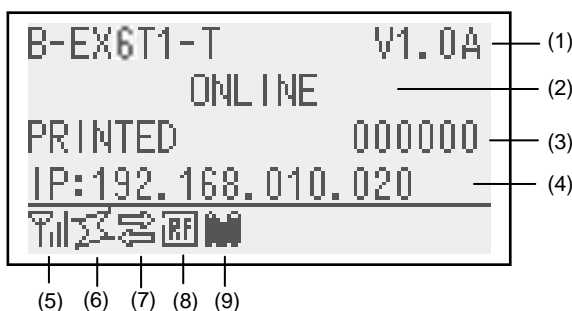

## Состояние ошибки

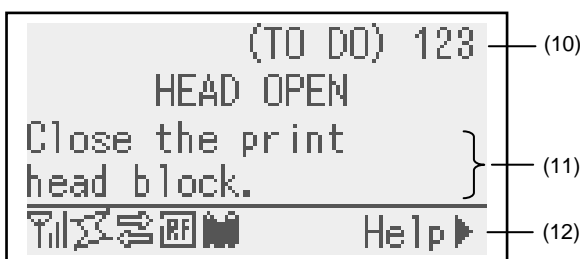

(Пример: ошибка открытой головки)





№	Описание
(1)	Название модели и версия микропрограммы
(2)	Сообщение
(3)	Число отпечатанных этикеток
(4)	IP-адрес (только при разрешенной проводной или беспроводной локальной сети)
(5)	Мощность радиосигнала (только при разрешенной беспроводной сетью) Показывает уровень радиосигнала в четырех уровнях.
(6)	Подключение к беспроводной сети (только при разрешенной беспроводной сетью) <ul style="list-style-type: none"> <li>Загорается при подключении к точке доступа.</li> <li>Мигает во время автоматической настройки на местную сеть.</li> <li>Гаснет при отключении.</li> </ul>
(7)	Наличие задания печати Появляется, когда поступает задание печати.
(8)	RFID (только если установлен модуль RFID.) <ul style="list-style-type: none"> <li>Появляется, когда включена связь между принтером и модулем RFID.</li> <li>Мигает при обмене данными с модулем RFID.</li> </ul>
(9)	Лента заканчивается Мигает, когда обнаружено, что лента заканчивается.
(10)	Количество оставшихся этикеток для печати
(11)	Описание ошибки и метод решения проблемы
(12)	Справочное руководство Появляется, когда требуется подсказка. Чтобы просмотреть подсказки в справке, нажмите кнопку [RIGHT].

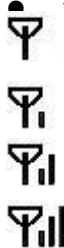

### 3.3 Значки

В нижней части основного экрана отображаются значки пяти видов.

Эти значки отображаются только на экране оперативного режима.

Значок	Объяснение
Значок беспроводной локальной сети	<ul style="list-style-type: none"> <li>Отображаются и применяется в случае установки модуля беспроводной локальной сети.</li> </ul>  <p>Этот график показывает интенсивность радиочастотного поля.</p> <p>График 0: Вне диапазона связи.</p> <p>График 1: Низкая интенсивность радиочастотного поля.</p> <p>График 2: Средняя интенсивность радиочастотного поля.</p> <p>График 3: Высокая интенсивность радиочастотного поля.</p>
Значок подсоединения	<ul style="list-style-type: none"> <li>Отображаются и применяется в случае установки модуля беспроводной локальной сети.</li> <li>Отображается, когда принтер обменивается данными по беспроводной локальной сети.</li> <li>Мигает во время автоматической настройки на местную сеть.</li> </ul>  <p>Выключено: Нет соединения</p> <p>Включено: Подключение к точке доступа</p> <p>Мигает: Автоматическая настройка на местную сеть (*1)</p>
Значок передачи данных	<ul style="list-style-type: none"> <li>Появляется при наличии задания печати.</li> </ul>  <p>Включено: Имеется задание на печать.</p>
Значок RFID	<ul style="list-style-type: none"> <li>Отображаются и применяется в случае установки модуля RFID.</li> <li>Появляется, когда модуль RFID был установлен и разрешена связь между принтером и модулем RFID.</li> <li>Мигает во время связи и при выполнении последовательности операций с модулем RFID.</li> </ul> <p>-</p>  <p>Включено: Модуль такого типа установлен и принтер готов взаимодействовать с модулем RFID.</p> <p>Мигает: Установление связи</p>
Значок завершения ленты	<ul style="list-style-type: none"> <li>Обнаружено, что лента заканчивается.</li> <li>Мигает, когда лента подошла до конца.</li> <li>Обнаружение завершения ленты зависит от диаметра неиспользованной ленты. <math>\text{Æ}38</math> мм эквивалентно ленте длиной 30 метров, а <math>\text{Æ}43</math> мм эквивалентно ленте длиной 70 метров.</li> </ul>  <p>Мигает: Состояние завершения ленты (*1)</p>

(\* 1) Значок начинает мигать с односекундным интервалом (Включено: 500 мс, Выключено: 500 мс).

### 3.4 Пример работы

#### ⚙️ Оперативный режим

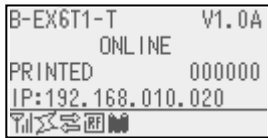

Простой или нормальная печать

Когда в процессе печати нажата кнопка [PAUSE]:



Печать остановлена.

Когда нажат кнопка [RESTART], принтер возобновит печать, конечно, если данные еще остались.

Если во время простоя печатающая головка открыта:



Отображается справочное руководство.

З а к р о й т е п е ч а

Нажмите кнопку [RIGHT]

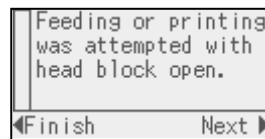

Подсказка в справке о том, что головка открыта

Если во время

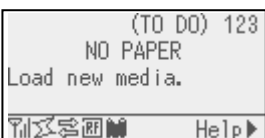

Печать останавливается и отображается справочное руководство.

Загрузите носители. Когда нажат кнопка [RESTART], принтер возобновит печать, конечно, если данные еще остались.

Нажмите кнопку

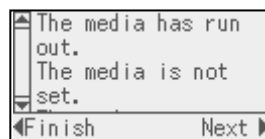

Подсказка в справке об отсутствии бумаги

### 3.4 Пример работы (продолжение)

■ Подсказка в справке

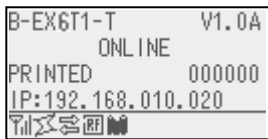

Простой или нормальная печать

Загрузите носители. Когда нажат кнопка [RESTART], принтер возобновит печать, конечно, если данные еще остались.

Если во время



Печать останавливается и отображается справочное руководство.

[RIGHT] или [ENTER]

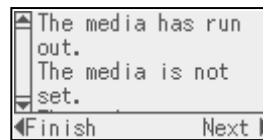

Причина ошибки

[LEFT] или [CANCEL]

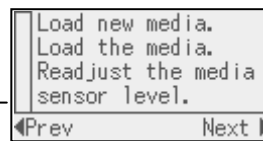

Выявление и устранение неисправностей

[LEFT] или [CANCEL]

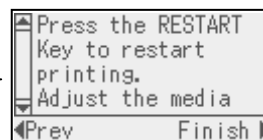

Восстановление в оперативный режим

[RIGHT] или [ENTER]

[RIGHT] или [ENTER]

[RIGHT] или [ENTER]

## 3.4 Пример работы (продолжение)

### ■ Отмена задания печати

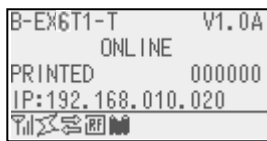

Пока нажата кнопка [CANCEL], полученные данные отбрасывают.

Простой или нормальная  
печать

Когда в процессе  
печати нажата кнопка  
[PAUSE]:



Удерживайте кнопку [CANCEL] в  
течение 3 или более секунд.

Если во время печати  
возникает ошибка:

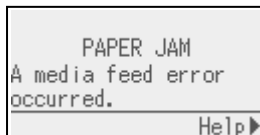

Удерживайте кнопку [CANCEL] в  
течение 3 или более секунд.

## 3.5 СИСТЕМНЫЙ РЕЖИМ ПОЛЬЗОВАТЕЛЯ

### 3.5.1 СХЕМА СИСТЕМОГО РЕЖИМА ПОЛЬЗОВАТЕЛЯ

1. Принтер переходит в системный режим пользователя следующими операциями.
  - И Пока принтер находится в состоянии паузы, выполните одну из следующих операций:
    - Удерживайте кнопку [RESTART] в течение 3 или более секунд.
    - Удерживайте кнопку [MODE] в течение 3 или более секунд.
  - И Пока принтер находится в оперативном режиме, выполните одну из следующих операций:
    - Удерживайте кнопку [MODE] в течение 3 или более секунд.
2. Системный режим пользователя предназначен для выполнения параметра и прочих настроек.
3. Основные операции для системного режима пользователя описаны ниже.  
 Функции кнопок и дисплея см. клавишу В-ЕХ6Т в руководстве по эксплуатации.

Дисплей	
▲	USER SYSTEM MODE C1.6
■	<1>EXIT
	<2>SET PARAMETERS
	<3>DETECTION LEVEL
▼	<4>SYSTEM TOOLS

Список меню верхнего уровня

Структура меню верхнего уровня

<1>EXIT	Используется для возврата принтера в оперативный режим. (Принтер не сбрасывается.)
<2>SET PARAMETERS	Используется для установки параметров для каждой функции принтера.
<3>DETECTION LEVEL	Используется для установки порогового значения.
<4>SYSTEM TOOLS	Используется для данных печати, отправляемых из базового блока или сохранения их в USB-памяти.
<5>SHOW ISSUE CONDITION	Используется для отображения условия печати (например, тип датчика, скорость печати и ориентации).
<6>RESET	Используется для сброса принтера.

### 3.5.2 ВЫХОД

Принтер возвращается из системного режима пользователя в оперативный режим. (Сброс не выполняется.)

Некоторые настройки параметров сбрасываются при выходе. Параметры, которые будут сбрасывать, отмечаются отметкой "Reset Req." (Необходим сброс). Другие параметры не сбрасываются

## 3.6 Функция энергосбережения

### 3.6.1 Вход в режим энергосбережения

Когда в течении заданного интервала времени принтер находится в любом из следующих состояний, он переходит в режим экономии энергии.

- Оперативный (простой, установление связи)
- Пауза
- Ошибка
- Ожидание удаляемой этикетки
- Системный режим (за исключение самодиагностики, пробной печати и настройки датчика)
- Системный режим пользователя (за исключением дампа)
- Состояние паузы расширений интерфейса ввода/вывода

Когда принтер переходит в режим энергосбережения, на дисплее появляется сообщение “POWER SAVING MODE” (Режим энергосбережения) и подсветка выключается.

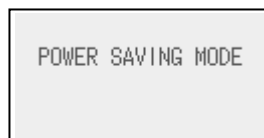

Если аппарат находится в режиме экономии энергии, из него можно следующим образом.

- Нажать кнопку. (За исключением кнопки перезапуска [RESTART] или кнопки подачи [FEED], поскольку они могут запустить печати или начать подачи бумаги.)
- Поднять и опустить рычаг прижима термоголовки.
- Из внешнего модуля ввода/вывода получен сигнал о паузе или выходе в работу.

Если в течении 15 минут состояние принтера не изменяется, на дисплее появляется сообщение “POWER SAVING MODE” (Режим энергосбережения) и подсветка выключается.

### 3.6.2 Выход из режима энергосбережения

Существует несколько причин, по которым принтер может выйти из режима экономии энергии:

- Производится печать (печать также может быть продолжена после нажатия кнопки перезапуска [RESTART])
- Подача бумаги или перезапуск печати нажатием клавиши подачи [FEED]
- Распечатка или подача бумаги, инициируемая расширением интерфейса ввода/вывода
- Выполняется автоматическая калибровка
- Производится регулировка датчика в системном режиме
- На принтер поступают команды (U1/U2, T, XS, IB, или команды, связанные с модулем RFID)

## 4. ТЕХНИЧЕСКОЕ ОБСЛУЖИВАНИЕ

### ОПАСНО!

1. Перед началом технического обслуживания убедитесь, что шнур питания отсоединен. В противном случае возможно поражение электрическим током.
2. 1. Во избежание травм будьте осторожны при открытии и закрытии крышки или узла печатающей головки, чтобы не прищемить пальцы.
3. Как только начинается печать, печатающая головка сильно нагревается. Перед выполнением технического обслуживания дайте ей охладиться.
4. Не разливайте воду на принтер.

В этой главе описывается, как выполняется плановое техническое обслуживание.

Для поддержания высококачественной печати принтера следует регулярно проводить плановое техническое обслуживание. При интенсивного использования его следует проводить ежедневно. При низких нагрузках его следует выполнять еженедельно.

### 4.1 Очистка

Для поддержания качества печати и рабочих характеристик принтера, очистите его регулярно, или при каждой замене печатающих материалов или ленты.

#### 4.1.1 Печатающая головка/бумагоопорный валик/датчики

##### ОСТОРОЖНО!

1. Не используйте летучие растворители, включая разбавитель или бензол, поскольку это может привести к изменению цвета крышки, отказу печати или неисправности принтера.
2. Не прикасайтесь к элементу печатающей головки голыми руками, поскольку статический заряд может повредить головку.

1. Выключите питание и отсоедините принтер от розетки.
2. Откройте верхнюю крышку.
3. Поверните рычажок головки в положение освобождения "FREE" и затем ослабьте пластину держателя узла печатающей головки.
4. Откройте узел печатающей головки.
5. Удалите ленту и носитель.

##### ОСТОРОЖНО!

При чистке печатающей головки будьте осторожны, чтобы не повредить печатающую головку твердыми предметами, такими как часы или кольца.

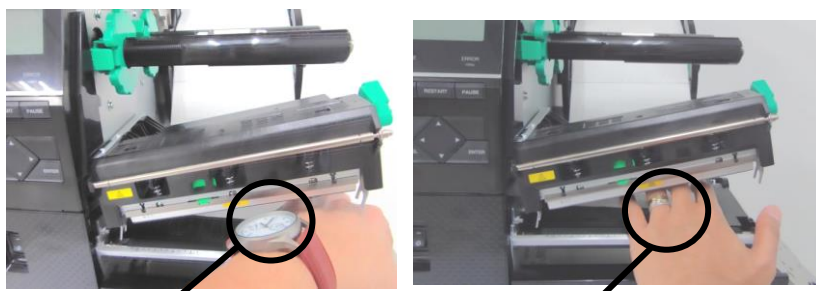

Необходимо соблюдать осторожность, чтобы не допускать возможного контакта между металлическими или стеклянными элементами часов и поверхностью печатающей головки.

Необходимо соблюдать осторожность, чтобы не допускать возможного контакта между металлическими объектами, такими как кольца, и поверхностью печатающей головки.

Поскольку элементы печатной головки могут быть легко повреждены при ударе, обращайтесь с печатающей головкой крайне осторожно, не допуская ударов по нему твердыми предметами.

### 4.1.1 Печатающая головка/бумагоопорный валик/датчики (продолжение)

#### **ПРИМЕЧАНИЕ.**

Приобретайте очиститель печатающей головки у вашей авторизованной сервисной службы компании TOSHIBA TEC.

6. Очистите элемент печатной головки очистителем печатной головки ватным тампоном или мягкой тканью, слегка смоченной чистым этиловым спиртом. .

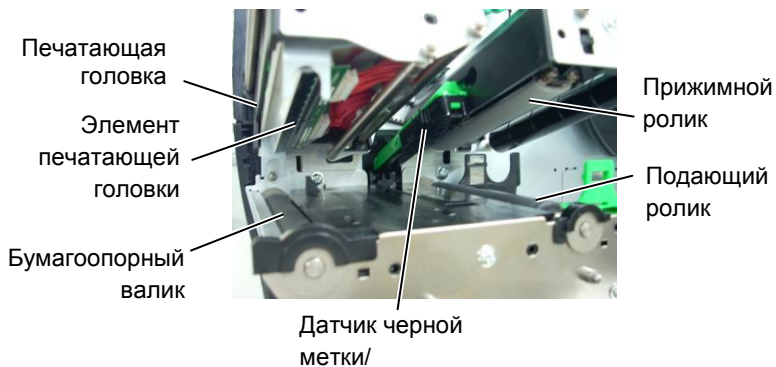

7. Протрите прижимной и подающий ролики мягкой, слегка смоченной в этиловом спирте, тканью. Удалите пыль и другие инородные тела из внутреннего пространства принтера.
8. Протрите датчик определения промежутка и датчик черной метки сухой мягкой тканью.

Протрите крышки и панели мягкой сухой тканью или тканью, слегка смоченной в слабом растворе моющего средства.

### 4.1.2 Крышки и панели

#### **ОСТОРОЖНО!**

1. НЕ РАЗЛИВАЙТЕ ВОДУ на принтер.
2. НЕ НАНОСИТЕ очиститель или моющее средство на крышки или панели.
3. Для очистки пластиковых крышек НИКОГДА НЕ ИСПОЛЬЗУЙТЕ РАСТВОРИТЕЛЬ ИЛИ ДРУГИЕ ЛЕТУЧИЕ РАСТВОРИТЕЛИ.
4. НЕ очищайте панели, крышки и окно контроля расходных материалов спиртом, поскольку как это может привести к потере цвета, нарушению формы или ослабить структуры материала.





### 4.1.3 Дополнительный модуль обрезки

#### **ОПАСНО!**

1. *Перед началом чистки модуля обрезки убедитесь, что питание снято.*
2. *Поскольку лезвие резака крайне острое, следует соблюдать осторожность, чтобы не нанести себе травму.*

Дисковый резак доступен по заказу.

1. Выключите питание и откройте верхнюю крышку.
2. Поверните рычажок головки в положение освобождения, а затем ослабьте пластину держателя узла печатающей головки.
3. Откройте узел печатающей головки.

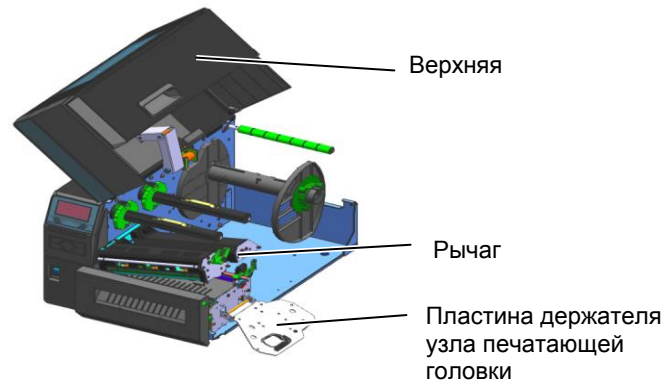

4. Отвинтите винт с пластмассовой головкой, чтобы открыть узел резака.

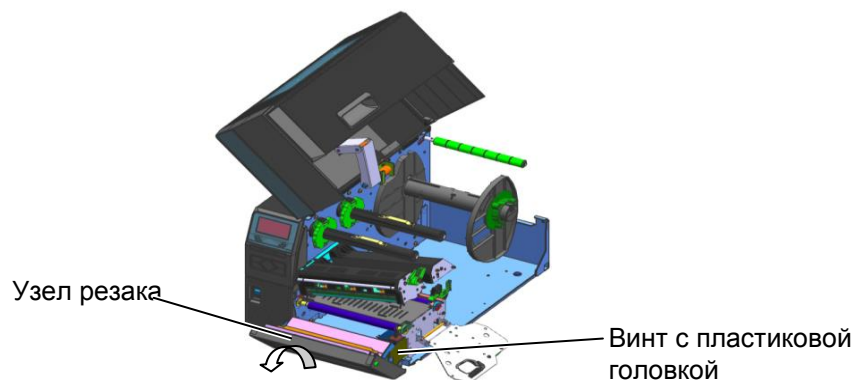

5. Очистите резак мягкой тканью, слегка смоченной спиртом.
6. Прикрепите крышка резака.

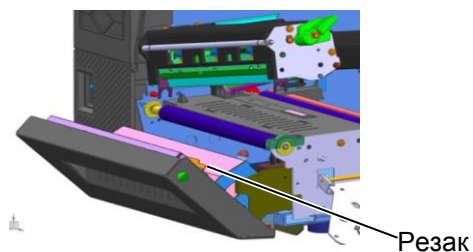

## 5. ВЫЯВЛЕНИЕ И УСТРАНЕНИЕ НЕИСПРАВНОСТЕЙ

В этой главе приведены сообщения об ошибках, возможные проблемы и способы их решения.

<b>ОПАСНО!</b>
Если после принятия мер, описанных в этой главе, проблема не решена, не пытайтесь самостоятельно отремонтировать принтер. Выключите его, отсоедините от розетки и свяжитесь с авторизованным представителем сервисной службы TOSHIBA

### 5.1 Сообщения об ошибках

#### **ПРИМЕЧАНИЯ.**

- Если ошибку не удастся устранить нажатием на кнопку перезапуска **[RESTART]**, выключите его и затем снова включите.
- После выключения принтера все данные печати, имеющиеся в принтере, очищаются.

Сообщения об ошибках	Проблемы/причины	Решения
<b>HEAD OPEN</b>	Узел печатающей головки открыт в оперативном режиме.	Закройте узел печатающей головки.
	Осуществлена попытка подачи бумаги или распечатки при открытом узле печатающей головки.	Закройте узел печатающей головки. Затем нажмите кнопку перезапуска <b>[RESTART]</b> .
<b>COMMS ERROR</b>	Произошла ошибка связи.	Убедитесь, что интерфейсный кабель правильно подключен к принтеру и базовый блок включен.

#### **PAPER JAM**

	1. Носитель застрял в тракте подачи материала. Носитель подается неровно.	1. Удалите застрявший носитель и очистите бумагоопорный валик. Правильно загрузите носитель. Нажмите кнопку перезапуска <b>[RESTART]</b> . ⇒Раздел 5.3.
	2. Носитель вставлен неправильно.	2. Правильно загрузите носитель. Затем нажмите кнопку перезапуска <b>[RESTART]</b> . ⇒Раздел 2.3.
	3. Для этого печатного материала выбран неправильный датчик носителя.	3. Выключите принтер и затем его включите. Выберите датчик носителя в соответствии с типом применяемого материала. Снова отправьте задание печати.
	4. Датчик черной метки не правильно выровнен с черной меткой на носителе.	4.Отрегулируйте положение датчика, а затем нажмите кнопку перезапуска <b>[RESTART]</b> . ⇒Раздел 2.3.1.
	5. Размер загруженного носителя отличается от запрограммированного.	5.Замените загруженный носитель на носитель с запрограммированным размером, нажмите кнопку перезапуска <b>[RESTART]</b> , либо выключите принтер, а затем его включите, выберите запрограммированный размер, соответствующий загруженному носителю. Снова отправьте задание печати.

	6. Датчик носителя не был должным образом откалиброван для используемого материала.	6. Процедуру установки порога см. в <b>разделе 2.10</b> . Если проблема не решена, выключите принтер и свяжитесь с авторизованным представителем сервисной службы TOSHIBA TEC.
--	-------------------------------------------------------------------------------------	--------------------------------------------------------------------------------------------------------------------------------------------------------------------------------

## 5.1 Сообщения об ошибках (продолжение)

Сообщения об ошибках	Проблемы/причины	Решения
<b>CUTTER ERROR</b> (Только в случае, когда установлен модуль обрезка.)	1. Носитель застрял в модуле обрезки.	1. Выньте застрявшую бумагу. Нажмите кнопку перезапуска <b>[RESTART]</b> . Если проблема не решена, выключите принтер и свяжитесь с авторизованным представителем сервисной службы TOSHIBA TEC. ⇒ <b>Раздел 4.1.3.</b>
	2. Крышка резака установлена неверно.	2. Правильно прикрепите крышку резака.
<b>NO PAPER</b>	1. Закончился материал для печати.	1. Загрузите новый носитель. Нажмите кнопку перезапуска <b>[RESTART]</b> . ⇒ <b>Раздел 2.3.1.</b>
	2. Носитель загружен неправильно.	2. Правильно загрузите носитель. Нажмите кнопку перезапуска <b>[RESTART]</b> . ⇒ <b>Раздел 2.3.1.</b>
	3. Датчик положения носителя не был отрегулирован должным образом.	3. Отрегулируйте положение датчика. Нажмите кнопку перезапуска <b>[RESTART]</b> . ⇒ <b>Раздел 2.3.1.</b>
	4. Датчик носителя не был должным образом откалиброван для используемого материала.	4. Процедуру установки порога см. в <b>разделе 2.10</b> . Если проблема не решена, выключите принтер и свяжитесь с авторизованным представителем сервисной службы TOSHIBA TEC.
	5. Носитель провисает.	5. Устраните провисание материала.
<b>RIBBON ERROR</b>	1. Лента не подается должным образом.	1. Выньте ленту и проверьте состояние ленты. При необходимости замените ленту. Если проблема не решена, выключите принтер и свяжитесь с авторизованным представителем сервисной службы TOSHIBA TEC.
	2. Лента не загружена.	2. Загрузите ленту. ⇒ <b>Раздел 2.3.2</b>
	3. Проблема с датчиком ленты.	3. Выключите принтер и свяжитесь с авторизованным представителем сервисной службы TOSHIBA TEC.
<b>NO RIBBON</b>	Лента закончилась.	Загрузите новую ленту. Нажмите кнопку перезапуска <b>[RESTART]</b> . ⇒ <b>Раздел 2.3.2.</b>
<b>REWIND FULL</b>	Встроенный узел перемотки заполнен.	Удалите подложку из встроенного узла перемотки. Нажмите кнопку перезапуска <b>[RESTART]</b> .
<b>EXCESS HEAD TEMP</b>	Перегрев печатающей головки.	Выключите принтер и дайте ему остыть в течение 3 минут. Если проблема не решена, свяжитесь с авторизованным представителем сервисной службы TOSHIBA TEC.
<b>HEAD ERROR</b>	Проблема с печатающей головкой.	Замените печатающую головку.
<b>POWER FAILURE</b>	Произошло кратковременное отключение питания.	Убедитесь, что напряжение в источнике питания, совпадает с требуемым для этого принтера. Если принтер подключен к розетке, в которой уже подключены другие электрические приборы, работающие с большой нагрузкой, подключите принтер к отдельному источнику питания.

## 5.1 Сообщения об ошибках (продолжение)

Сообщения об ошибках	Проблемы/причины	Решения
<b>SYSTEM ERROR</b>	1. Принтер применяется в месте, подверженном электрическим наводкам. Или силовые кабели, или другие электрические приборы находятся рядом с принтером и интерфейсным кабелем.	1. Передвиньте принтер или интерфейсные кабели подальше от источника наводок.
	2. Шнур питания принтера не заземлен.	2. Заземлите шнур питания.
	3. Принтер подключен к источнику питания, к которому уже подключено несколько устройств.	3. Подключите принтер к выделенному источнику питания.
	4. В программном обеспечении, применяемом на базовом компьютере, имеется ошибка или оно сбоят.	4. Подтвердите, что компьютер работает нормально.
<b>MEMORY WRITE ERR.</b>	Произошла ошибка при записи в флэш-ПЗУ или в USB-память.	Выключите принтер и затем его снова включите.
<b>FORMAT ERROR</b>	Произошла ошибка при форматировании флэш-ПЗУ или USB-памяти.	Выключите принтер и затем его снова включите.
<b>MEMORY FULL</b>	Ошибка сохранения данных из-за нехватки места для хранения в флэш-ПЗУ или USB-памяти.	Выключите принтер и затем его снова включите.
<b>EEPROM ERROR</b>	Данные не могут быть правильно прочитаны или записаны на флэш-ППЗУ при резервном копировании.	Выключите принтер и затем его снова включите.
<b>RFID WRITE ERROR</b>	Принтер после определенного количества попыток не может правильно записать данные на RFID-метку.	Нажмите кнопку перезапуска <b>[RESTART]</b> .
<b>RFID ERROR</b>	Принтер не может обмениваться данными с модулем RFID.	Выключите принтер и затем его снова включите.
<b>LOW BATTERY</b>	Низкое напряжение батареи модуля часов реального времени.	Если хотите использовать ту же самую батарею, не заменяя, несмотря на сообщение о низком заряде, то выключите принтер, войдите в системный режим, установите правильную дату и время и перезагрузите принтер. Пока имеется питание, дата и время будут показываться правильно. Для замены батареи свяжитесь с авторизованным представителем сервисной службы TOSHIBA TEC.
<b>SYNTAX ERROR</b>	Когда принтер находится в режиме загрузки для обновления микропрограммы, он получил неправильную команду, например, команду печати.	Выключите принтер и затем его снова включите.
<b>PASSWORD INVALID Please Power OFF</b>	Неверный пароль был введен три раза подряд.	Свяжитесь с системным администратором.
Прочие сообщения об ошибках	Могут возникать проблемы с аппаратным или программным обеспечением.	Выключите принтер и затем его включите. Если проблема не решена, выключите принтер и свяжитесь с авторизованным представителем сервисной службы TOSHIBA TEC.

## 5.2 Возможные проблемы

В этом разделе описаны возможные проблемы с принтером, а также их причины и решения.

Возможные проблемы	Причины	Решения
Принтер не включается.	1. Шнур питания не подключен.	1. Подключите шнур питания.
	2. Розетка сети питания, к которой подключен принтер, неисправна.	2. С этим шнуром питания подключите другое оборудование.
	3. Перегорел предохранитель или сработал автоматический выключатель.	3. Проверьте плавкий предохранитель или автоматический выключатель.
Носитель не подается.	1. Носитель загружен неправильно.	1. Правильно загрузите носитель. ⇒ <b>Раздел 2.3.1.</b>
	2. Сбойная ситуация в принтере	2. Устраните ошибку, проверив сообщение на дисплее. (подробности см. в <b>разделе 5.1.</b> )
При нажатии кнопки подачи <b>[FEED]</b> на начальном этапе возникает ошибка.	Была предпринята попытка подачи материала с условиями, противоречащими следующим стандартным условиям Тип датчика: датчик определения промежутка Метод печати: термотрансферная печать Шаг между этикетками: 76,2 мм	Измените настройки печати через драйвер или специальными командами так, чтобы они совпадали с реальными данными. Сбросьте ошибку, нажав на кнопку перезапуска <b>[RESTART]</b>
На отпечатках ничего не напечатано.	1. Носитель загружен неправильно.	1. Правильно загрузите носитель. ⇒ <b>Раздел 2.3.1.</b>
	2. Лента вставлен неправильно.	2. Правильно уставьте ленту. ⇒ <b>Раздел 2.3.2.</b>
	3. Печатающая головка установлена неправильно.	3. Правильно установите печатающую головку и закройте узел головки.
	4. Неправильная комбинация материала для печати и красящей ленты.	4. Выберите подходящую красящую ленту в соответствии с типом используемого носителя.
Изображение на отпечатках смазано.	1. Неправильная комбинация материала для печати и красящей ленты.	1. Выберите подходящую красящую ленту в соответствии с типом используемого носителя.
	2. Печатающая головка загрязнена.	2. Почистите печатную головку очистителем печатных головок или мягкой тканью, слегка смоченной этиловым спиртом.
Резак не режет.	1. Крышка резака установлена неправильно.	1. Правильно прикрепите крышку резака.
	2. Носитель застрял в модуле обрезки.	2. Выньте застрявшую бумагу. ⇒ <b>Раздел 4.1.3.</b>
	3. Лезвие резака загрязнено.	3. Очистите лезвие резака. ⇒ <b>Раздел 4.1.3.</b>
Модуль отклейки не отделяет этикетки от подложки.	Этикетки очень тонкие или клеящий слой очень липкий.	1. См. <b>материалы для печати</b> в разделе 7.1 и замените этикетки.
		2. Включите функцию предварительной отклейки. ⇒ <b>Раздел 2.6.2.</b>

### 5.3 Удаление застрявшего носителя

#### ОСТОРОЖНО!

Не используйте любой инструмент, который может привести к повреждению печатающей головки.

В этом разделе подробно описывается метод удаления застрявшую бумагу из принтера.

1. Откройте верхнюю крышку.
2. Поверните рычажок головки в положение освобождения “**FREE**”, затем ослабьте пластину держателя узла печатающей головки.
3. Откройте узел печатающей головки.
4. Удалите ленту и носитель.

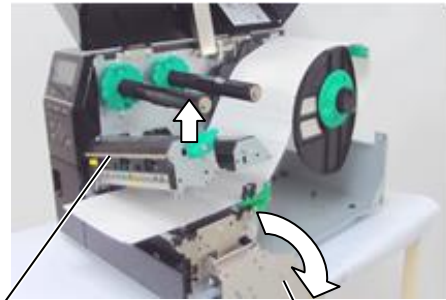

Узел печатающей головки

Пластина держателя узла печатающей головки

5. Удалите застрявшую бумагу из принтера. **НЕ ПРИМЕНЯЙТЕ** острые предметы и инструменты, поскольку это может вызвать повреждение принтера.
6. Очистите печатающую головку и бумагоопорного валика, затем удалите любые пыль или посторонние вещества.
7. Застывание бумаги в модуле обрезки может быть вызвано износом или остатков клея от этикеток. Не используйте нерекондованные материалы для печати в модуле обрезки.

#### ПРИМЕЧАНИЕ.

Если в обрезчике бумага часто застревает, свяжитесь с авторизованным представителем сервисной службы TOSHIBA TEC.

#### ОСТОРОЖНО!

При удалении застрявшей бумаги будьте осторожны, чтобы не повредить печатающую головку твердыми предметами, такими как часы или кольца.



Необходимо соблюдать осторожность, чтобы не допускать возможного контакта между металлическими или стеклянными элементами часов и печатающей головкой.

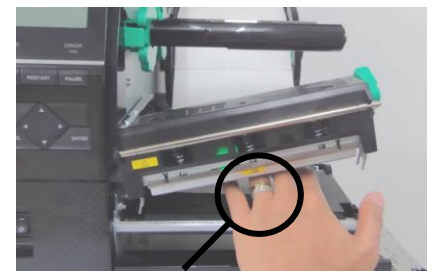

Необходимо соблюдать осторожность, чтобы не допускать возможного контакта между металлическими объектами, такими как кольца, и печатающей головкой.

Поскольку элементы печатной головки могут быть легко повреждены при ударе, обращайтесь с печатающей головкой крайне осторожно, не допуская ударов по нему твердыми предметами.

## 6. ТЕХНИЧЕСКИЕ ХАРАКТЕРИСТИКИ ПРИНТЕРА

В данной главе предоставлены технические характеристики принтера.

Позиция		Модель	B-EX6T1/T3-GS	B-EX6T1/T3-TS
Назначение	QM: Во всем мире		B-EX6T1/T3-GS12-QM-R	B-EX6T1/T3-TS12-QM-R
	CN: China		B-EX6T1/T3-GS12-CN-R B-EX6T1-GS16-CN-R B-EX6T1-GS18-CN-R	B-EX6T1/T3-TS12-CN-R B-EX6T1-TS16-CN-R B-EX6T1-TS18-CN-R
Размеры (Ш x Г x В)		331 мм x 460 мм x 310 мм		
Масса (кг)		20 кг		
Температура бочих		от 5 С до 40 С		
Влажность бочих		от 25% до 85% RH (без конденсации)		
Температура хранения		от -40 С до 60 С		
Влажность хранения		от 10% до 90% RH (без конденсации) 72 время		
Питание		Универсальный переключаемый источник питания переменного тока, от 100 В до 240 В, 50/60 Гц, +/- 10%		
Входное напряжение		Переменный ток от 100 В до 240 В, 50/60 Гц +/- 10%		
Потребляемая мощность	При печати*	210 Вт, 2,4 А - 0,95 А		
	В режиме ожидания	15 Вт или менее		
	В спящем режиме	5,7 Вт, 0,09 А		
Разрешение		8 точек/мм (203 dpi)	12 точек/мм (305 dpi)	
Метод печати		Термотрансферный или прямой перенос		
Скорость печати		76,2 мм/сек (3 дюйм/сек) 127,0 мм/сек (5 дюйм/сек) 203,0 мм/сек (8 дюйм/сек) 254,0 мм/сек (10 дюйм/сек) 304,8 мм/сек (12 дюйм/сек)		
Доступная ширина носителя (включая подложку)		от 50 мм до 165 мм		
Эффективная ширина печати (макс.)		160,0 мм (203 dpi), 159,9 мм (305 dpi)		
Режим печати		Групповой Отслаивание (Режим отделения допустим только при установленном модуле отделения.) Резка (Режим обрезки допустим только при установленном дополнительном модуле обрезки.)		
Информационный ЖК-дисплей		Графический, 128 x 64 точек или более, с подсветкой		

\*: При печати с 20% заполнением наклонных линий в заданном формате.



**ПРИМЕЧАНИЯ.**

- *Data Matrix™* является товарным знаком компании *International Data Matrix Inc.*, США
- *PDF417™* является товарным знаком компании *Symbol Technologies Inc.*, США
- *QR Code* является зарегистрированным товарным знаком компании *DENSO CORPORATION*.
- *Maxi Code* является зарегистрированным товарным знаком *United Parcel Service of America, Inc.*, США

**Функции беспроводной локальной сети и радиочастотной идентификации применимы для США, Канады, ЕС + ЕАСТ, Австралии, Новой Зеландии, Китая и Кореи.**

## 7. ТЕХНИЧЕСКИЕ ХАРАКТЕРИСТИКИ РАСХОДНЫХ МАТЕРИАЛОВ

### 7.1 Носители

Убедитесь, что используемые носители одобрены компанией TOSHIBA TEC. Гарантия не распространяется на поломки, связанные с материалами, не одобренными TOSHIBA TEC. Для информации о материалах, одобренных компанией TOSHIBA TEC, обратитесь к авторизованному представителю сервисной службы TOSHIBA TEC.

#### 7.1.1 Тип носителя

В принтере, применяющем методы термотрансферной печати и прямой термопечати, могут загружаться носители двух типов - этикетки и ярлыки. В показанной ниже таблице показаны размеры и форматы носителей, доступных для этого принтера.

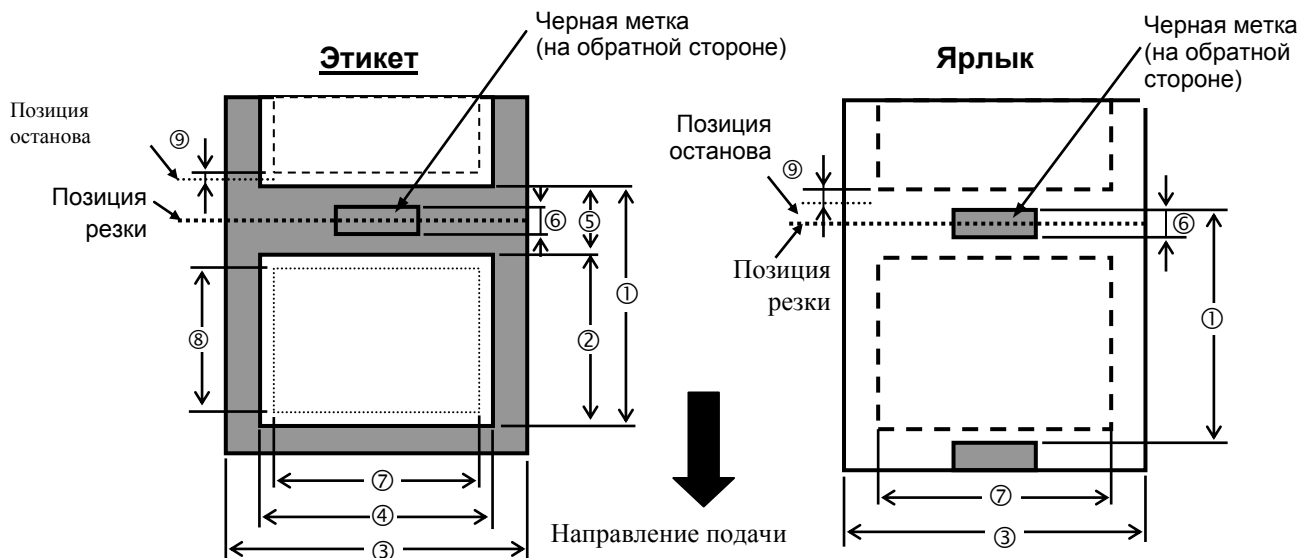

		В-EX6T типов 1 и 3		
		Групповой	Резак	Отслаивание
Шаг	Минимум	10 мм	26,4 мм	25,4 мм
	Максимум	1500 мм	1500 мм	256 мм
Длина этикетки	Минимум	8 мм	20,4 мм	23,4 мм
	Максимум	1498 мм	1494 мм	254 мм
Ширина (ширина основы)	Минимум	50 мм	50 мм	50 мм
	Максимум	165 мм	165 мм	165 мм
Зазор	Минимум	2 мм	6 мм	2 мм
	Максимум	20 мм	20 мм	20 мм
Длина черной метки	Минимум	2 мм	2 мм	2 мм
	Максимум	10 мм	10 мм	10 мм
Толщина отрезаемой бумажной этикетки или	Минимум	-	0,08 мм	-

бумажной подложки	Максимум	-	0,17 мм	-
Минимальная длина реза		-	25,4 мм	-
Максимальный наружный диаметр рулона		Ф200 мм		
Толщина		Этикетка: от 0,13 до 0,17 мм Ярлык: от 0,15 до 0,25 мм	Этикетка: от 0,13 до 0,17 мм Ярлык: от 0,15 до 0,17 мм	Этикетка: от 0,13 до 0,17 мм
Метод размотки Шпуля рулона		Внутри • Наружу		
		ВД $\varnothing 76,2 \pm 0,3$ мм		

**ПРИМЕЧАНИЯ.**

1. Для обеспечения высокого качества печати и максимального срока службы печатной головки, применяйте только материалы, рекомендованные компании TOSHIBA TEC.
2. При использовании отслаивания со скоростью 12 дюйм/сек или более в моделях с разрешением 203 dpi, печать выполняется при 10 дюйм/сек.  
При использовании отслаивания со скоростью 10 дюйм/сек или более в моделях с разрешением 305 dpi, печать выполняется при 8 дюйм/сек.
3. При использовании дискового резака минимальная длина этикетки должна составлять не менее 18,0 мм - (длина зазора/2).
4. Отношение длины этикетки к длине зазора должна быть минимум 3: 1.
5. При использовании этикеток в режиме резки убедитесь, что резка производится в зазоре между этикетками. Резка по клеевому слою может испачкать лезвие модуля обрезки клеем, из-за чего возможно сокращение производительности модуля обрезки и сокращение срока службы ножа.

### 7.1.2 Область обнаружения датчика на проход

Датчик на проход может быть перемещен от центра до левого края носителя.  
 Датчик на проход обнаруживает промежуток между этикетками, как показано ниже.

<Tags>

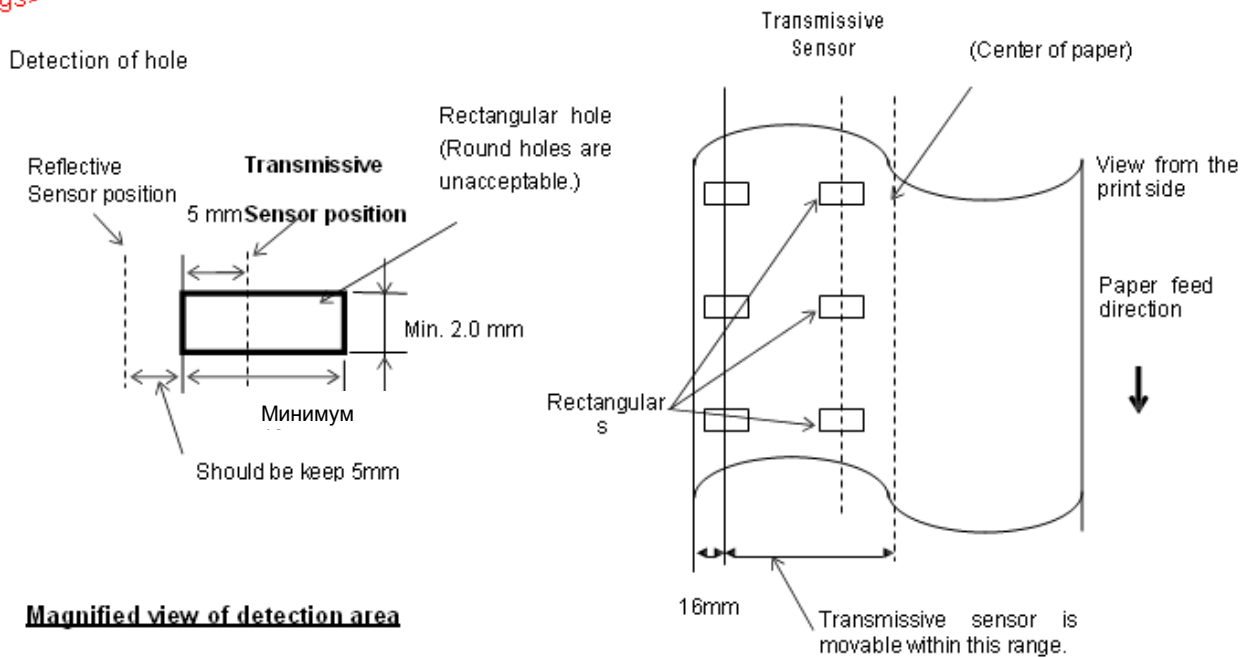

<Labels>

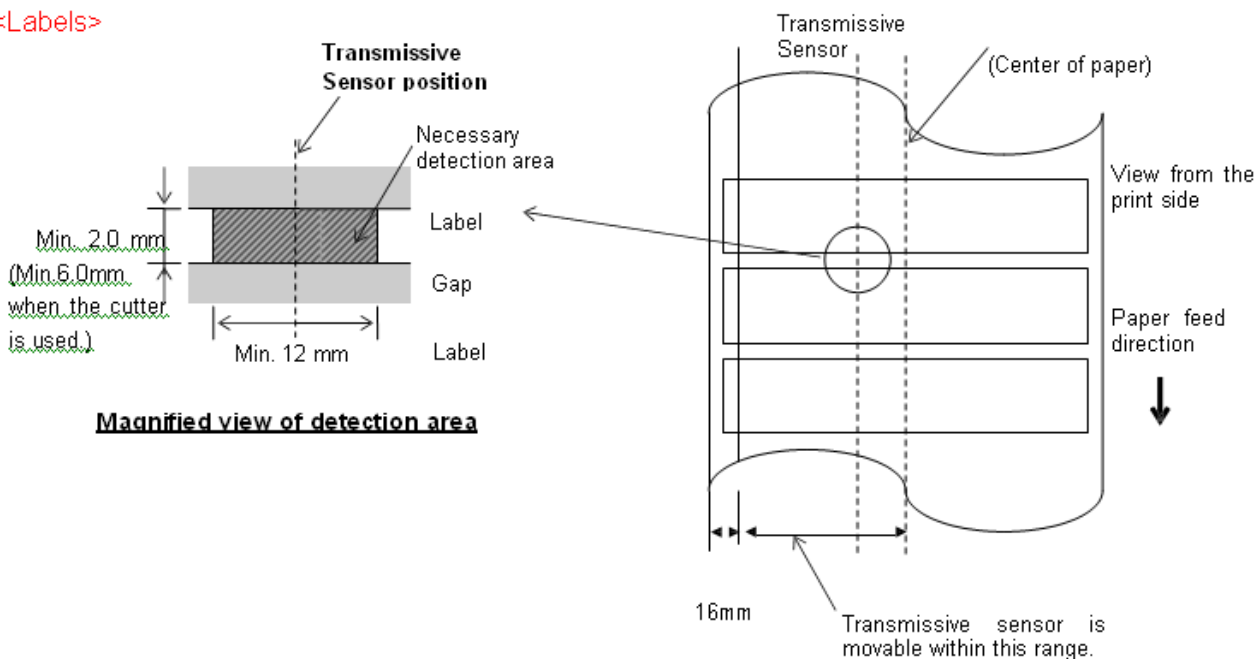

**ПРИМЕЧАНИЕ.**

Круглые отверстия недопустимы.

### 7.1.3 Область обнаружения датчика на отражение

1. Датчик выполнен с возможностью перемещения в диапазоне от центра листа к левому краю.
2. Коэффициент отражения черной метки должна составлять 10% или менее при длине волны излучения 950 нм.
3. Датчик подает сигнал в центре черной метки.
4. Черные метки, при необходимости, должны быть напечатаны на этикетках в области зазора между этикетками.
5. Черные метки могут быть заменены на прямоугольные отверстия при условии, что на обратной стороне материала ничего не будет напечатано. При использовании датчика на отражение круглые отверстия не обнаруживаются.

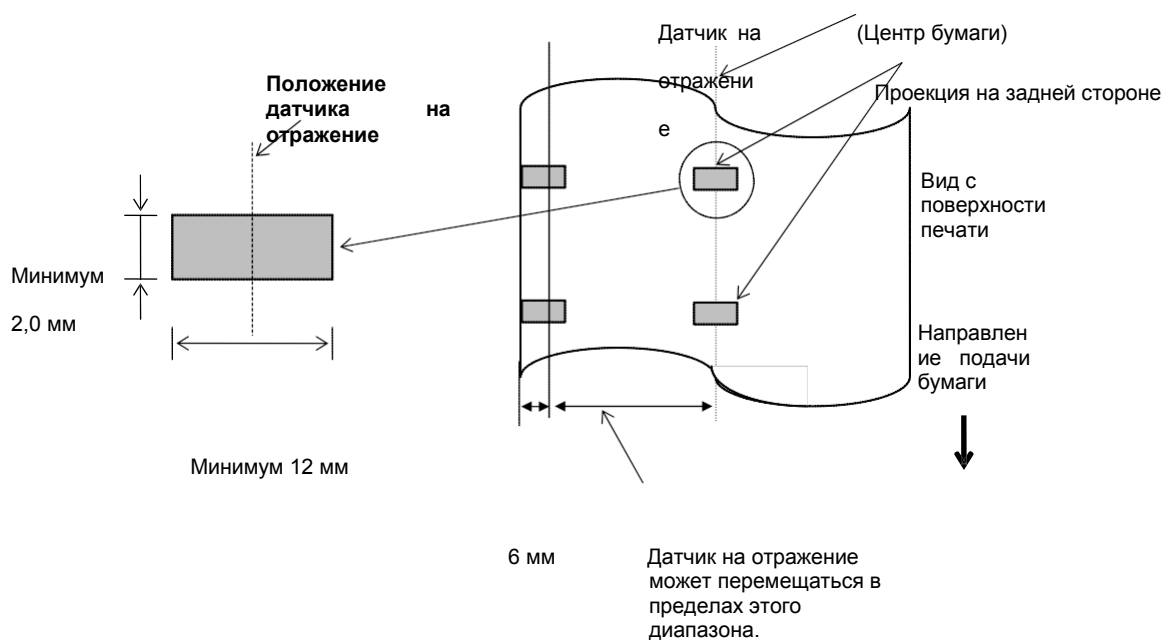

## 7.1.4 ЭФФЕКТИВНАЯ ШИРИНА ПЕЧАТИ

## 7.1.4.1 Связь между эффективной шириной печати печатающей головки и шириной бумаги

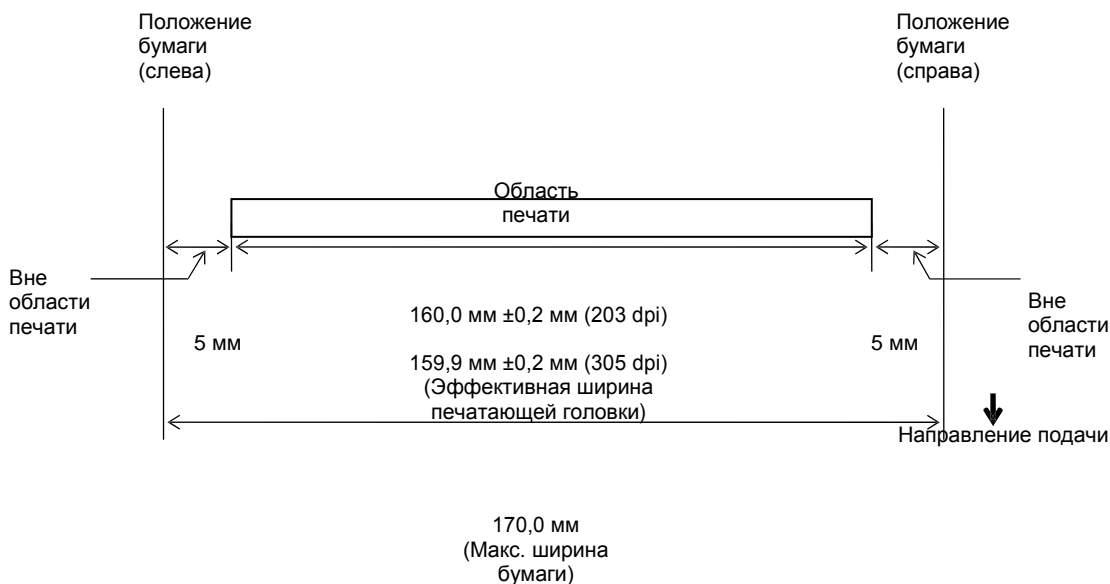

## 7.1.4.2 Эффективная область печати этикеток и ярлыков

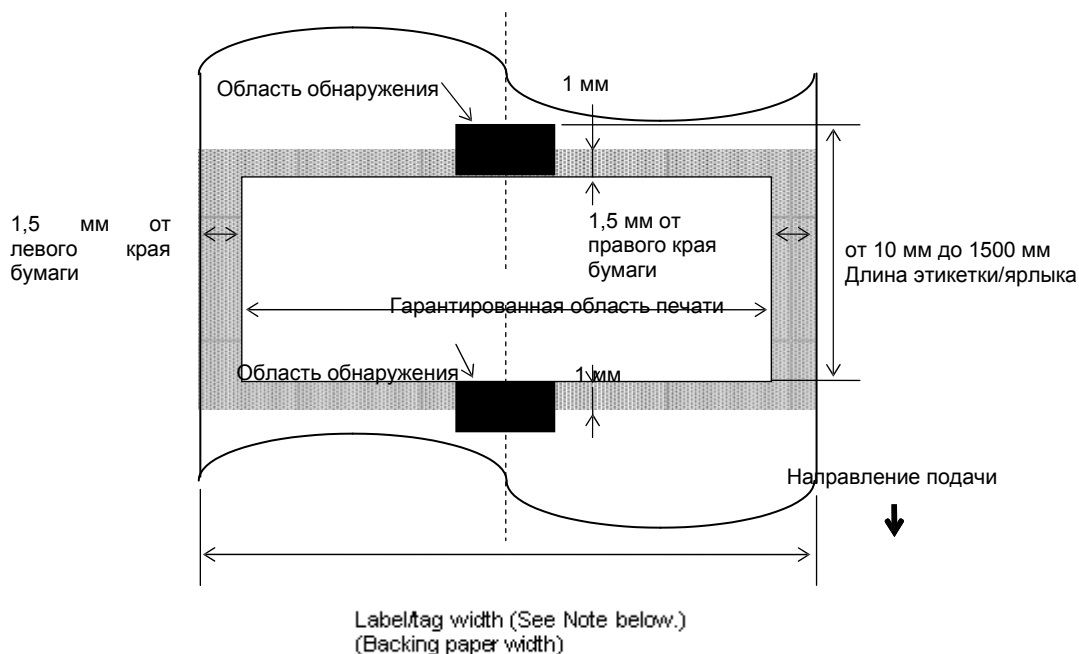
**ПРИМЕЧАНИЯ.**

1. Качество печати в заштрихованной области не гарантируется. Для этикетки печать в области шириной 1 мм вокруг этикетки не гарантируется, также же как и в показанной выше заштрихованной области.
2. Центр бумаги (этикетки и ярлыки) практически совпадает с центром печатающей головки.
3. Если печать производится в заштрихованной области, лента может сминаться. Это может повлиять на качество печати в гарантированной области печати.

**7.2 Красящая лента**

Убедитесь, что используемая красящая лента одобрена компанией TOSHIBA TEC. Гарантия не распространяется на поломки, связанные с красящими лентами, не одобренными TOSHIBA TEC. Для информации о красящей ленте, одобренной компанией TOSHIBA TEC, обратитесь к авторизованному представителю сервисной службы TOSHIBA TEC.

	В-EX6T, тип 1	В-EX6T, тип 3
Ширина красящей ленты	от 55 мм до 170 мм	
Максимальная длина красящей ленты	600 м *С использованием ленты AG6E- 800 м	
Максимальный НД рулона ленты	φ90 мм	
Шпуля ленты	Внутренний диаметр 25,7± 0,2 мм	
Тип	Красящая лента для угловой головки	Красящая лента для плоской головки
Намотка красящей ленты	Наружу	Наружу и внутрь

В ниже приведенной таблице показана связь между шириной красящей ленты и шириной носителя (подложка не включена).

Ширина красящей ленты	Ширина бумаги	Ширина красящей ленты	Ширина бумаги	Ширина красящей ленты	Ширина бумаги
55 мм	50 мм	102 мм	80 - 97 мм	170 мм	130 - 165 мм
68 мм	51 - 63 мм	112 мм	98 - 107 мм		
76 мм	64 - 63 мм	114 мм	98 - 109 мм		
84 мм	64 - 79 мм	134 мм	108 - 129 мм		

**ПРИМЕЧАНИЯ.**

1. Для обеспечения высокого качества печати и максимального срока службы печатной головки, применяйте только красящие ленты, рекомендованные компании TOSHIBA TEC.
2. Для устранения складок используйте красящую ленту шириной, превышающей ширины носителя не менее чем на 5 мм. Однако, при слишком большой разнице ширины, на красящей ленте могут образоваться складки.

**7.3 Рекомендуемые типы носителей и красящих лент**

Тип носителя	Описание
Пергаментная бумага и этикетки	Для малобюджетных приложений общего назначения.
Бумага с покрытием	Бумага с матовым покрытием Общего назначения, включая в приложениях, в которых требуются буквы или символы маленького размера. Бумага с глянцевым покрытием Используется там, где требуется высококачественная печать.
Пластиковые пленки	Синтетическая пленка (полипропилен и т.д.) Этот водостойкий и устойчивый к растворителям материал, обладающий высокой механической прочностью и хорошей стойкостью к низким температурам, но с плохой теплостойкостью ( в зависимости от типа материала). Этот материал может быть использован для обклейки контейнеров, пригодных к вторичной переработке, поскольку он перерабатывается таким же образом. Полиэтиленовая пленка

	<p>Этот водостойкий и устойчивый к растворителям материал, обладающий высокой механической прочностью, хорошей стойкостью к низким температурам и с хорошей теплостойкостью. Этот материал используется для многих применений, особенно, когда требуется высокая прочность. Например, маркировка моделей и серийных номеров изделий, предупреждающих наклеек и т.п.</p> <p>Полиимидная пленка</p> <p>Этот материал обеспечивает наилучшие характеристиками с точки зрения термостойкости (выше полиэтиленовых пленок). Частую применяется для компонентов печатных плат, поскольку он способен выдержать прохождение через паяльную ванну.</p>
--	------------------------------------------------------------------------------------------------------------------------------------------------------------------------------------------------------------------------------------------------------------------------------------------------------------------------------------------------------------------------------------------------------------------------------------------------------------------------------------------------------------------------------------------------------------------------------------------------------------------------------------------------



### 7.3 Рекомендуемые типы носителей и красящих лент (продолжение)

Тип ленты	Описание
Красящая лента, стойкая к смазыванию (воскосмоловая лента)	Хорошо подходит для бумаги с покрытием. Отпечатанное изображение стойкое к воде и легкому трению.
Красящая лента, стойкая к царапинам и растворителям	Отличный выбор для пластиковых пленок (синтетическая бумага, полиэтилен, полиимид и т.п.) Стойкая к царапинам и растворителям. Устойчивая к нагреву, в сочетании с полиэтиленовыми и полиамидными материалами.

#### Сочетание носителей и красящих лент

Тип носителя / Тип ленты	Пергаментная бумага и этикетки	Бумага с покрытием	Пластиковые пленки
Красящая лента, стойкая к смазыванию (воскосмоловая лента)		○	
Красящая лента, стойкая к царапинам и растворителям			○

○: Наилучшее сочетание

### 7.4 Хранение и уход за носителями и красящими лентами

#### **ОСТОРОЖНО!**

*Убедитесь, что вы внимательно прочитали и поняли руководство по расходным материалам. Используйте только носители и красящие ленты, которые отвечают установленным требованиям. Применение носителей и красящих лент, не соответствующих спецификациям, может привести к уменьшению срока службы печатающей головки и появлению проблем, связанных со считыванием штрих-кодов или ухудшению качества печати. Со всеми носителями и красящими лентами следует работать с осторожностью, чтобы избежать повреждения расходных материалов или принтера. Тщательно прочитайте инструкции в данном разделе.*

- Не храните носитель или красящую ленту дольше рекомендованного срока годности производителя.
- Храните рулоны на плоском торце. Не храните их на боку, поскольку их могут примять, вызвав тем самым ухудшение материала и плохое качество печати на нем
- Храните носители в пластмассовых пакетах и после открывания пакета всегда снова запечатывайте. Носители, хранимые в открытом виде, будут накапливать грязь и абразивные материалы из пыли и загрязнений, что приводит к уменьшению срока службы печатающей головки.
- Храните носителя и ленты в холодном и сухом месте. Избегайте места, где будут воздействовать прямой солнечный свет, высокая температура, высокая влажность, пыль или газы.
- Термобумага, используемая для прямой термопечати, не должна содержать следующие вещества с соответствующей концентрацией: Na<sup>+</sup> 800 ppm, K<sup>+</sup> 250 ppm и Cl<sup>-</sup> 500 ppm.
- Некоторые краски, используемые для предварительно распечатанных носителей, могут содержать ингредиенты, которые уменьшают срок службы печатающих головок. Не используйте предварительно распечатанные этикетки с чернилами, которые содержат твердые вещества, такие как кальций углекислый (CaCO<sub>3</sub>) и каолин (Al<sub>2</sub>O<sub>3</sub>, 2SiO<sub>2</sub>, 2H<sub>2</sub>O).

Дополнительную информацию можно получить у местного дистрибьютора или производителя носителей и красящих лент.

# ПРИЛОЖЕНИЕ 1 СООБЩЕНИЯ И ИНДИКАТОРЫ

Приложение 1 содержит сообщения, отображаемые на дисплее панели управления.

## Символы в сообщении

1: ○: Индикатор горит. ⊙: Индикатор мигает. ●: Индикатор не горит.

2: %%,%%%,%%%: Оставшийся объем памяти внешней памяти: от 0 до 09 999 999 (в килобайтах)

3: #####: Оставшийся объем внутренней памяти для команд, приходящих из компьютера области: от 0 до 3072 (в килобайтах)

4: &&&&: Оставшийся объем памяти для хранения записываемых символов: от 0 до 3147 (в килобайтах)

№	Сообщение на дисплее	Индикаторы		Состояние принтера	Восстановление клавишей RESTART Да/нет	Прием команды запроса состояния/ сброса Да/нет
		ONLINE	ERROR			
1	ON LINE	○	●	В оперативном режиме	-----	Да
	ON LINE	⊙	●	В оперативном режиме (принтер обменивается данными)	-----	Да
2	HEAD OPEN	●	●	Узел печатающей головки открыт в оперативном режиме.	-----	Да
3	PAUSE	●	●	Принтер приостановлен.	Да	Да
4	COMMS ERROR	●	○	Произошли ошибки, четности, переполнения или кадрирования во время связи по протоколу RS-232C.	Да	Да
5	PAPER JAM	●	○	В процессе подачи носитель застрял.	Да	Да
6	CUTTER ERROR	●	○	Проблема возникла с модулем обрезки.	Да	Да
7	NO PAPER	●	○	Закончился материал для печати или он неправильно загружен	Да	Да
8	NO RIBBON	●	○	Закончилась лента.	Да	Да
9	HEAD OPEN	●	○	Попытка подачи бумаги или распечатки при открытом узле печатающей головки.	Да	Да
10	HEAD ERROR	●	○	Проблема с печатающей головкой.	Да	Да
11	EXCESS HEAD TEMP	●	○	Перегрев печатающей головки.	Нет	Да
12	RIBBON ERROR	●	○	Порвана лента. Возникла проблема с датчиком, который определяет крутящий момент двигателя ленты.	Да	Да
13	REWIND FULL	●	○	Заполнен внутренний перемотчик.	Да	Да
14	SAVING#####KB&&&&KB или SAVING%,%%%,%%%KB	○	●	Перезаписываемые символы или режим сохранения команды с компьютера.	-----	Да
15	FORMAT#####KB&&&&KB и л и FORMAT%,%%%,%%%KB	○	●	Инициализирована область хранения.	-----	Да
16	NOW LOADING...	○	●	Загружены шрифт True Type или программа на BASIC.	-----	Да
17	MEMORY WRITE ERR.	●	○	Произошла ошибка во время записи в флэш-память или в USB-накопитель.	Нет	Да
18	FORMAT ERROR	●	○	Произошла ошибка стирания в процессе форматирования флэш-памяти или USB-накопителя.	Нет	Да
19	MEMORY FULL	●	○	Данные не могут быть сохранены из-за заполнения флэш-памяти или USB-накопителя.	Нет	Да

ПРИЛОЖЕНИЕ 1 СООБЩЕНИЯ И ИНДИКАТОРЫ

20	SYNTAX ERROR (См. раздел "Примечания")	●	○	Возникла ошибка при анализе команды.	Да	Да
21	POWER FAILURE	●	○	Произошел сбой питания.	Нет	Нет
22	EEPROM ERROR	●	○	Данные не могут быть правильно прочитаны или записаны на флэш-ППЗУ при резервном копировании	Нет	Нет
23	SYSTEM ERROR	●	○	Системная ошибка возникла при выполнении следующих неправильных операций: (а) Выбор данных из памяти по неправильному адресу. (б) Доступ к слову данных по неправильному адресу. (в) Доступ к длинному слову данных по неправильному адресу. (г) Доступ к области между 80000000H и FFFFFFFFH логического пространства в пользовательском режиме. (д) Декодирована неопределенная команда в области, отличающейся от слота задержек. (е) Декодирована неопределенная команда в слоте задержек. (ж) Декодирована команда перезаписи в слоте задержек.	Нет	Нет
24	DHCP CLIENT INIT...	●	●	Инициализация клиента DHCP. (Только при разрешенном DHCP.)	----	----
25	RFID WRITE ERROR	●	○	Принтер после определенного количества попыток не может правильно записать данные на RFID-метку.	Да	Да
26	RFID ERROR	●	○	Принтер не может обмениваться данными с модулем RFID.	Нет	Да
27	INPUT PASSWORD	●	●	Принтер ожидает ввода пароль.	Нет	Нет
28	PASSWORD INVALID	●	●	Неверный пароль был введен три раза подряд.	Нет	Нет
29	RFID CONFIG ERROR	●	○	B-EX700-RFID-U2-EU/US-R, B-EX700-RFID-U4-EU/US-R, U4 Предварительно настроен модуль для модели с RFID Код назначения модуля не задан.	Нет	Нет
30	LOW BATTERY ( см. примечания)	●	○	Низкое напряжение батареи часов реального времени.	Нет	Да
31	INTERNAL COM ERR	●	●	Аппаратная ошибка возникла во встроенном последовательном интерфейсе.	Нет	Нет

**ПРИМЕЧАНИЕ.** Когда на дисплее появляется сообщение об ошибке, показанное в таблице, для устранения неисправности см. главу 5 **ВЫЯВЛЕНИЕ И УСТРАНЕНИЕ НЕИСПРАВНОСТЕЙ.**

**ПРИМЕЧАНИЯ.**

- Если после полученной команды возникнет ошибка, то на экране будут отображены 42 байта, начиная от командного кода. (Однако, значения [LF] и [NUL] отображены не будут.)

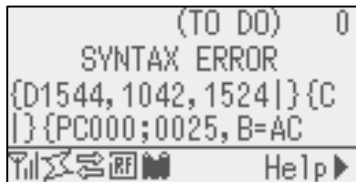

Пример 1

[ESC]PC001;0A00,0300,2,2,A,00,B[LF][NUL]

Ошибка команды

Появится следующее сообщение.

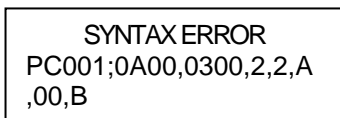

Пример 2

[ESC]T20G30[LF] [NUL]

Ошибка команды

Появится следующее сообщение.

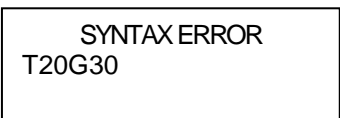

Пример 3

[ESC]PC002;0100,0300,15,15,A,00,00,J0101,+000000000A,Z10,P1[LF] [NUL]

Ошибка команды

Появится следующее сообщение.

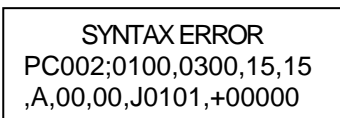

- Когда показывается ошибка "?", символ (3FH) появляется для целей, отличных от кодов 20H 7FH и A0H - DFH.
- Подробную информацию см. в руководстве "Технические характеристики внешнего интерфейса аппарата"

**ПРИМЕЧАНИЯ.**

Проверка батареи не выполняется при сбросе принтера и когда часы реального времени не установлены.

· Чтобы использовать функцию часов реального времени при низком заряде батареи, выполните следующую процедуру.

· Когда принтер находится в состоянии ошибки, выключите его питание. Запустите принтер в системном режиме, снова установите дату и время для часов реального времени, а затем сбросить принтер, чтобы перевести принтер в оперативный режим.

\* Принтер будет печатать запрограммированные дату и время, пока он не будет выключен.

## ПРИЛОЖЕНИЕ 2 ИНТЕРФЕЙСЫ

**ПРИМЕЧАНИЕ.**

Для предотвращения излучения и попадания электрических помех, интерфейсные кабели должны отвечать следующим требованиям:

- В случае использования параллельного или последовательного кабеля, он должен быть полностью экранирован и оснащен металлическими или металлизированными разъемами.
  - Кабели должны быть как можно короче.
  - Кабели не должны располагаться поблизости шнуров питания.
  - Кабели не должны быть связаны вместе с силовыми кабелями.

### ■ Интерфейс USB (стандарт)

Физический слой: В соответствии с нормами v2.0 при полной скорости  
 Тип передачи: Передача управления, блочная передача  
 Скорость передачи: Полная скорость (12 мегабит в секунду)  
 Класс: Класс принтеров  
 Число портов: 1  
 Питание: Встроенное  
 Соединитель: Тип В

Номер контакта	Сигнал
1	VCC
2	D-
3	D+
4	GND

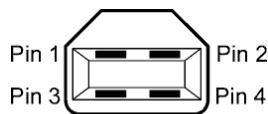

Вилка серии В

### ■ Локальная сеть (стандарт)

Физический слой: IEEE802.3 10BASE-T/100BASE-TX  
 Число портов: 1  
 Соединитель: RJ-45  
 Светодиод состояния: Светодиод линии, светодиод активности

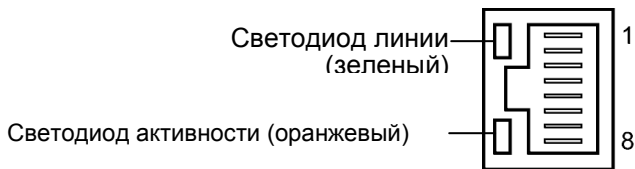

Светодиод	Состояния сети	
	Светодиод состояния	
Линия	Включено	Обнаружена линия 10 Мбит/с или 100 Мбит/с.
	Выключено	Линия не обнаружена. * Подключение не может быть реализовано, если не светится индикатор связи.
Активность	Включено	Установление связи
	Выключено	Не работающий

Сетевой кабель: 10BASE-T: UTP категории 3 или 5  
 100BASE-TX: UTP категории 5  
 Длина кабеля: Длина сегмента максимум 100 м

**ПРИМЕЧАНИЕ.**

В зависимости от условий эксплуатации, при передаче данных в обычной и широко распространенной витой паре Ethernet (TPE) или кабеле UTP (неэкранированная витая пара), могут

■ **Последовательный интерфейс (По отдельному заказу: B-EX700-RS-QM-R)**

Тип: RS-232C  
 Режим связи: Полный дуплекс  
 Скорость передачи: 2400 бит/с, 4800 бит/с, 9600 бит/с, 19 200 бит/с, 38 400 бит/с, 115 200 бит/с  
 Синхронизация: Старт-стоп синхронизация  
 Стартовый бит: 1 бит  
 Стоповый бит: 1 бит, 2 бита  
 Длина данных: 7 бит, 8 бит  
 Четность: Нет, четная, нечетная  
 Обнаружение ошибок: Ошибка четности, ошибка кадровой синхронизации, ошибка переполнения  
 Протокол: Межпроцедурная коммуникация  
 Кодировка входных данных: ASCII, Европейский 8-разрядный, графический 8-разрядный, JIS8, Shift JIS Kanji, JIS Kanji  
 Приемный буфер: 1 Мбайт  
 Соединитель:

Номер контакта	Сигнал
1	Пустой
2	TXD (передача данных)
3	RXD (прием данных)
4	DSR (источник данных готов)
5	SG (сигнальная земля)
6	DTR (готовность терминала)
7	CTS (разрешение на передачу)
8	RTS (запрос на передачу)
9	Пустой

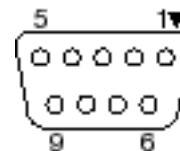

■ **Параллельный интерфейс (Centronics) (По отдельному заказу: B-EX700-CEN-QM-R)**

Режим: В соответствии с нормами IEEE1284  
 Совместимость (режим SPP), полубайтовый режим  
 Метод ввода данных: 8 бит, параллельно  
 Сигнал управления:

Режим SPP	Полубайтовый режим	Режим ECP
nStrobe	HostClk	HostClk
nAck	PtrClk	PeriphClk
Busy	PtrBusy	PeriphAck
Perror	AckDataReq	NAckReverse
Select	Xflag	Xflag
nAutoFd	HostBusy	HostAck
nInit	nInit	nReverseRequest
nFault	nDataAvail	nPeriphRequest
nSelectIn	IEEE1284Active	IEEE1284Active

Кодировка входных данных: ASCII  
 Европейский 8-разрядный  
 Графический 8-разрядный  
 JIS8  
 Shift JIS Kanji  
 JIS Kanji  
 Приемный буфер: 1 Мбайт

Соединитель:

Номер контакта	Сигнал	
	Режим SPP	Полубайтовый режим
1	nStrobe	HostClk
2	Данные 1	Данные 1
3	Данные 2	Данные 2
4	Данные 3	Данные 3
5	Данные 4	Данные 4
6	Данные 5	Данные 5
7	Данные 6	Данные 6
8	Данные 7	Данные 7
9	Данные 8	Данные 8
10	nAck	PtrClk
11	Занят	PtrBusy
12	PErrgr	AckDataReq
13	Select	Xflag
14	nAutoFd	HostBusy
15	Пустой	Пустой
16	0 В	0 В
17	Аппаратная земля	Аппаратная земля
18	5 В (для обнаружения)	5 В (для обнаружения)
19	Витая пара - земля (контакт 1)	Витая пара - земля (контакт 1)
20	Витая пара - земля (контакт 2)	Витая пара - земля (контакт 2)
21	Витая пара - земля (контакт 3)	Витая пара - земля (контакт 3)
22	Витая пара - земля (контакт 4)	Витая пара - земля (контакт 4)
23	Витая пара - земля (контакт 5)	Витая пара - земля (контакт 5)
24	Витая пара - земля (контакт 6)	Витая пара - земля (контакт 6)
25	Витая пара - земля (контакт 7)	Витая пара - земля (контакт 7)
26	Витая пара - земля (контакт 8)	Витая пара - земля (контакт 8)
27	Витая пара - земля (контакт 9)	Витая пара - земля (контакт 9)
28	Витая пара - земля (контакт 10)	Витая пара - земля (контакт 10)
29	Витая пара - земля (контакт 11)	Витая пара - земля (контакт 11)
30	Витая пара - земля (контакт 31)	Витая пара - земля (контакт 31)
31	nInit	nInit
32	nFault	NDataAvail
33	0 В	0 В
34	Пустой	Пустой
35	Пустой	Пустой
36	nSelectIn	IEEE1284Active

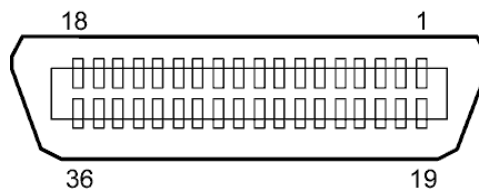

Разъем IEEE1284-B

**■ Беспроводная локальная сеть (По отдельному заказу: B-EX700-WLAN2-QM-R )**

Стандарт:	В соответствии с IEEE802.11b, IEEE802.11g, и IEEE802.11n
Протокол клиента:	TCP/IP, сокет, LPD (LLPR), DHCP/WINS, HTTPD (SNMP)
Протокол печати:	Коммуникационное соединение/LPR
Протокол безопасности:	WEP (64 бит/128 бит) или AES, TKIP (только при использовании WPA, WPA-PSK) Предварительно выданный ключ (для WEP), PSK, PEAP, TLS, TTLS, MD5, LEAP, EAP-FAST
Антенна:	Встроенная
Настройка параметров:	через USB, LAN, WLAN, RS-232C, параллельный порт
Стандартный IP-адрес:	192.168.10.21
Маска подсети по умолчанию:	255.255.255.0
Сертификация:	Wi-Fi, CCX V3, V4

***ПРИМЕЧАНИЕ.***

*При настройке функции фильтрации MAC-адресов точки доступа потребуется MAC-адрес модуля беспроводной локальной сети Свяжитесь с ближайшим авторизованным представителем сервисной службы TOSHIBA TEC.*

*Функции беспроводной локальной сети и радиочастотной идентификации применимы для США, Канады, ЕС + EACT, Австралии, Новой Зеландии, Китая и Кореи.*



■ **Расширение интерфейса ввода/вывода (По отдельному заказу: B-EX700-IO-QM-R)**

- Входной сигнал            IN0 - IN5
- Выходной сигнал        OUT0 - OUT6
- Соединитель            FCN-781P024-G/P или эквивалентный  
(на стороне внешнего устройства)
- Соединитель            FCN-685J0024 или эквивалентный (на стороне принтера)

Контакт	Сигнал	Вход/выход	Функция	Контакт	Сигнал	Вход/выход	Функция
1	IN0	Вход	Подача	13	OUT6	Выход	
2	IN1	Вход	Печать	14	Пустой	-----	
3	IN2	Вход	Пауза	15	COM1	Общий (питание)	
4	IN3	Вход		16	Пустой	-----	
5	IN4	Вход		17	Пустой	-----	
6	IN5	Вход		18	Пустой	-----	
7	OUT0	Выход	Подача	19	Пустой	-----	
8	OUT1	Выход	Печать	20	Пустой	-----	
9	OUT2	Выход	Пауза	21	COM2	Общий (земля)	
10	OUT3	Выход	Ошибка	22	Пустой	-----	
11	OUT4	Выход		23	Пустой	-----	
12	OUT5	Выход	Включение питания	24	Пустой	-----	

Пустой.: Нет подключений

Входная цепь

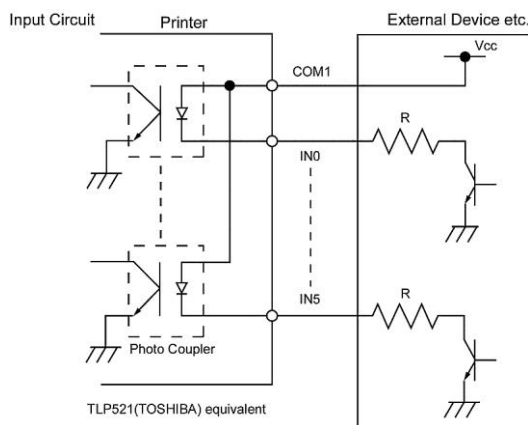

Выходная цепь

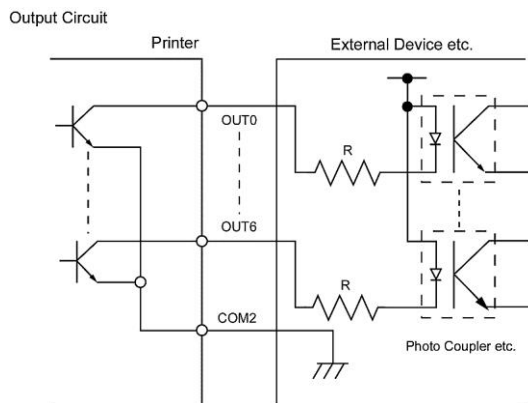

- Условия эксплуатации    Температура: от 0 до 40 °С
- Влажность: от 20% до 90% RH (без конденсации)

**■ RFID****• (По отдельному заказу) B-EX706-RFID-U4-US-R**

Модуль: TOSHIBATEC TRW-USM-10  
Частота: 902,75-927,25 МГц (СВЧ)  
Выход: от 10 до 100 мВт  
Доступные RFID-метки: EPC C1 Gen2, ISO-18000-6C

**• (По отдельному заказу) B-EX706-RFID-U4-EU-R**

Модуль: TOSHIBATEC TRW-EUR-10  
Частота: 869,85 МГц (СВЧ, Европа)  
Выход: от 10 до 100 мВт  
Доступные RFID-метки: EPC C1 Gen2, ISO-18000-6C

**• (По отдельному заказу) B-EX706-RFID-U4-AU-R**

Модуль: TOSHIBATEC TRW-AUR-10  
Частота: 918.25-925.75 МГц СВЧ)  
Выход: от 10 до 100 мВт  
Доступные RFID-метки: EPC C1 Gen2, ISO-18000-6C

*Функции беспроводной локальной сети и радиочастотной идентификации применимы для США, Канады, ЕС + ЕАСТ, Австралии, Новой Зеландии, Китая и Кореи.*

## ПРИЛОЖЕНИЕ 3 ОБРАЗЦЫ ПЕЧАТИ

### ■ Шрифт

<A>Times Roman medium

<B>Times Roman med'

<C>Times Roman bold

<D>Times Roman bo''

<E>Times Roman bo'''

<F>Times Roman italic

<G>Helvetica medium

<H>Helvetica medium

<I>Helvetica medium

<J>Helvetica bold

<K>Helvetica bold'''

<L>Helvetica italic

<M>PRESENTATION BOLD

<N>Letter Gothic medium

<O>Prestige Elite medium

<P>Prestige Elite '''

<Q>Courier medium

<R>Courier bold

<S>OCR-A

<T>OCR-B

<q>Gothic 725 Black

<Outline Font:A> Helvetica bold

<Outline Font:B> Helvetica bold(P)

<Outline Font:E> 0123456789, ¥ \$

<Outline Font:F> 0123456789, ¥ \$

<Outline Font:G> 0123456789, ¥ \$

<Outline Font:H> Dutch 801 bold

<Outline Font:I> Brush 738 regular

<Outline Font:J> Gothic 725 Black

# ПРИЛОЖЕНИЕ 3 ОБРАЗЦЫ ПЕЧАТИ (Продолжение)

## ■ Штрих-коды

**JAN8, EAN8**



**Перебежающий 2 из 5**



**NW7**



**UPC-E**



**EAN13+5 цифр**



**CODE39 (полный ASCII)**



**UPC-E+2 цифр**



**EAN8+2 цифр**



**UPC-A**



**MSI**



**CODE39 (стандартный)**



**JAN13, EAN13**



**EAN13+2 цифр**



**CODE128**



**CODE93**



**UPC-E+5 цифр**



**EAN8+5 цифр**



**UPC-A+2 цифр**



UPC-A+5 цифр



UCC/EAN128



Промышленный 2 из 5



POSTNET



Пользовательский штрих-код приоритета



Пользовательский штрих-код высокого



KIX Code



RM4SCC



Data Matrix



MicroQR



QR code



Micro PDF417



MaxiCode



CP Code



PDF417



• Семейство штрих-кодов GS1 (без композитным распечатыванием)

GS1 (у с е ч е н н ы й)



GS1 с о с т а в н о й



GS1 с о с т а в н о й н е н а п р а в л е н н ы й

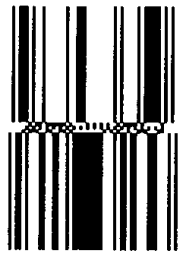

GS1 о г р а н и ч е н н ы й



GS1 р а с ш и р е н н ы й



GS1 р а с ш и р е н н ы й с о с т а в н о й



UPC-A

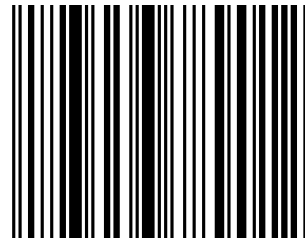

UPC-E

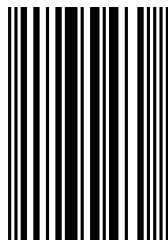

EAN-13

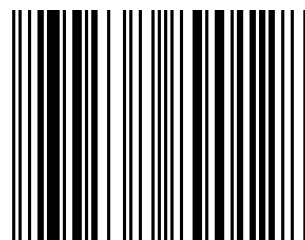

EAN-8

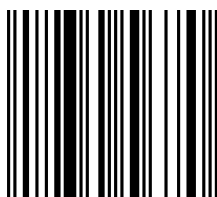

UCC/EAN-28 с СС-А, СС-В и л и СС-С



• Семейство штрих-кодов GS1 (с композитным распечатыванием)

GS1 (у с е ч е н н ы й)



GS1 с о с т а в н о й

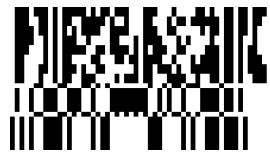

GS1 с о с т а в н о й н е н а п р а в л е н н ы й



GS1 о г р а н и ч е н н ы й



GS1 р а с ш и р е н н ы й с о с т а в н о й

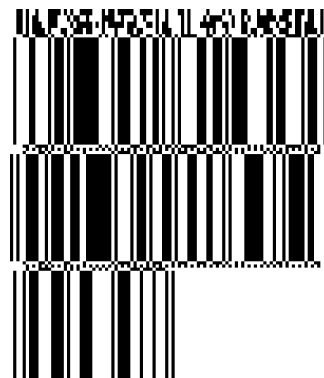

GS1 р а с ш и р е н н ы й



UPC-A



UPC-E

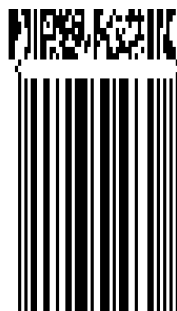

EAN-8



EAN-13



UCC/EAN-128 с СС-А или СС-В



UCC/EAN-128 с СС-С



## ПРИЛОЖЕНИЕ 4 ГЛОССАРИЙ

### **DHCP**

Dynamic Host Configuration Protocol (Протокол динамической конфигурации сетевого узла)

Сетевой протокол, позволяющий сетевому администратору назначать временный IP-адрес компьютеру, подключенному в различные места компьютерной сети.

### **DPI**

Dot Per Inch (точек на дюйм)

Единица измерения, определяющая плотность печати изображения.

### **IPS**

Дюймов в секунду

Единица измерения скорости печати.

### **IP-адрес принтера**

32-разрядный адрес принтера, подключенного к сети TCP/IP, и определяющего его. IP адрес представляет собой 4 набора цифр, разделенного точками.

### **Plug and Play**

При использовании технологии Plug and Play компьютер автоматически определяет принтер (в случае, если компьютер поддерживает Plug & Play), оптимизирует ресурсы системы (прерывания и доступ к памяти) и отображает сообщение, предлагающее установку драйвера принтера.

### **RFID (Radio Frequency Identification - радиочастотная идентификация)**

Способ автоматической идентификации людей или объектов с помощью радиоизлучения. В случае серии B-SX, модуль RFID записывает цифровую информацию на RFID-ярлык, установленной внутри этикетки или ярлыка, на которые распечатываются данные принтером. RFID-ярлык представляет собой микросхему, подключенную к антенне. Микросхема содержит данные, а антенна позволяет ярлыку отправлять и получать данные.

### **USB (Universal Serial Bus универсальная последовательная шин)**

Интерфейс, который используется для подключения периферийных устройств, таких как принтер, клавиатура, мышь. USB позволяет отключать USB-устройства без снятия питания.

### **Датчик на отражение**

См. датчик черной метки.

### **Датчик на проход**

См. датчик определения промежутка.

### **Датчик определения зазора**

Датчик на проход, определяющий разницу между этикеткой на подложке и подложкой. По этому показателю принтер способен вычислить начало печати.

### **Датчик черной метки**

Оптический датчик на отражение, предназначенный для определения положения начала печати, и определяющий разницу между черной меткой и остальной поверхностью печатного материала.

### **ЖКИ-дисплей**

Жидкокристаллический дисплей

Устанавливается на панели управления и служит для отображения информации о режимах печати, сообщениях об ошибках и т.д.

### **Зазор**

Расстояние между этикетками.

### **Красящая лента**

Специальная пленка, с которой краска переносится на материал для печати. В методе термотрансферной печати лента нагревается термоголовкой и с нее изображение переносится на носитель.

### **Модуль обрезки**

Устройство для резки носителя.

### **Настройка порога**

Настройки датчика для постоянной позиции печати на надпечатанных материалах.

### **Носители**

Материалы, на которые распечатывают данные принтером. Этикетки, бумажный ярлык, фальцованная бумага, перфорированная бумажная лента и т.п.

### **Пакетный режим**

Режим печати, в котором выполняется непрерывная печать, пока не будут распечатано нужно количество отпечатков.



**Предварительно распечатанные носители**

Тип носителя, на котором уже напечатаны символы, логотипы и другие графические элементы.

**Прямая термопечать**

Метод печати, не использующий красящую ленту, а позволяющий печатать на термочувствительных материалах. Термоголовка нагревает термочувствительный материал напрямую, вызывая при этом появление изображения.

**Разрешение**

Степень детализации, с которой может быть распечатано изображение. Минимальной единицей, на которую может быть поделено изображение, называют пикселем. Чем выше разрешение, тем больше количество пикселей на единицу площади и выше детализация изображения.

**Расходные материалы**

Носитель и красящая лента

**Расширение интерфейса ввода/вывода**

Интерфейс, который может быть установлен в принтер для подключения его к внешнему устройству, такому как перемоточное устройство, и получения сигналов подачи, печати и паузы с внешнего устройства, и отправки ответных сигналов печати, паузы и статуса ошибки на внешнее устройство.

**Режим встроенного узла перемотки**

Режим работы принтера с установленным модулем перемотки, когда распечатанные носители поступают на узел перемотки.

**Режим обрезки**

Режим работы принтера, на котором установлен дополнительный модуль для резки, который предназначен для автоматической резки носителя из подающего рулона после того, как они распечатаны. Принтер по команде может отрезать каждый фрагмент или отрезать после определенного количества отпечатков.

**Режим отделения**

Устройство, используемое для отделения этикеток от подложки.

**Сетевой принтер**

Функция сетевого принтера позволяет с компьютера, находящегося в сети, отслеживать статус принтера, проверять состояние расходных материалов, проверять и изменять настройки устройства или загружать микропрограммы в принтер. Более подробно см. сетевые спецификации устройства

**Скорость печати**

Скорость, с которой печатает принтер. Скорость измеряется в дюймах в секунду (ips).

**Термоголовка**

Печатная головка, реализующая принципы термотрансферной печати или прямой термопечати.

**Термотрансферная печать**

Метод печати, при котором термоголовка нагревает красящую ленту с восковым или синтетическим красителем, с которой этот краситель переносится на носитель.

**Черная метка**

Метка, нанесенная на носитель, при помощи которой принтер может определять, где необходимо произвести печать.

**Шрифт**

Полный набор буквенно-цифровых символов одного начертания. Например, Helvetica, Courier, Times

**Штрих-код**

Это буквенно-цифровой код, представленный в виде черных и белых полос различной толщины. Штриховые коды используются в различных областях: производство, больницы, библиотеки, торговля, транспорт, складские услуги и прочее. Считывание штрих-кодов – это быстрая и точная операция получения данных в то время, как внесение данных вручную осуществляется медленно и может сопровождаться ошибками.

**Элемент печатающей головки**

Термоголовка состоит из термоэлементов, расположенных в одну линию. При подаче напряжения на элемент, он нагревается и ставит маленькую точку на термобумаге или красящей ленте, с которой краска переходит на обычную бумагу.

**Этикетка**

Тип носителя с клейкой подложкой.

**Ярлык**

Тип носителя без клеящегося слоя. Обычно ярлыки изготавливаются из картона или подобного материала.



**TOSHIBA TEC CORPORATION**

**R** EO1-33107

© 2015, 2016 Название и адрес производителя: «Toshiba TEC Corporation, 1-11-1, Osaki, Shinagawa-ku, Tokyo 141-8562, Япония»